

식기세척기

가전기기의 붐은 가계에 상당한 부담을 주고 있으나, 한편으로는 주부들로 하여금, 가사노동으로부터의 해방은 물론, 보건·오락 및 여유있는 생활을 즐길 수 있게 하였다.

이제는 많은 가전제품에도 마이컴이 탑재되어, 가정이나 직장에서 O.A나 퍼스컴 통신 또는 패미컴게임 등 소위 "고도 정보화 사회"로 접어들어 첨단산업이 세계를 지배하는 시대가 되었다.

따라서 이 시대에 사는 사람이라면 누구나 전기·전자제품에 관한 전문적인 학습이 절실하게 요구되기에 『가전시대』에서는 매달 한 제품씩 선정하여 상품집중분석 코너를 마련하였다.

- ① 식기세척기의 구조와 원리
- ② 올바른 식기세척기 사용법
- ③ 식기세척기 판매상품비교

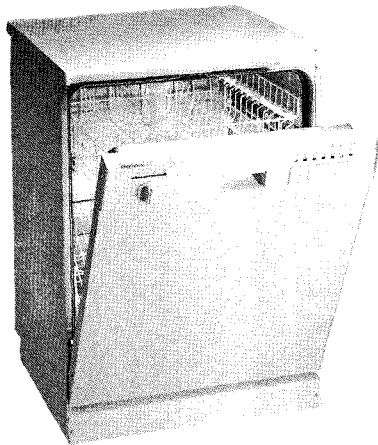

■ 글 / 편집자 주

식기세척기의 구조와 원리

가사노동 중에서 아직까지도 현대화가 절실히 요망되는 것중의 하나가 식사뒤에 이루어지는 설겅이 문제이다.

이 뒷처리 문제가 가정주부들로 하여금 상당한 피로와 부담을 주고 있기 때문이다.

현재 대부분의 취사용기기가 자동화되어 가정주부들이 상당한 일손을 덜어 주는데 비하여 그 뒷 설겅이만은 그렇게 간단한 문제가 아니기 때문에 고안된 것이 식기세척기이다. 이 식기세척기는 어떻게 만들었졌는가를 알아보고자 한다.

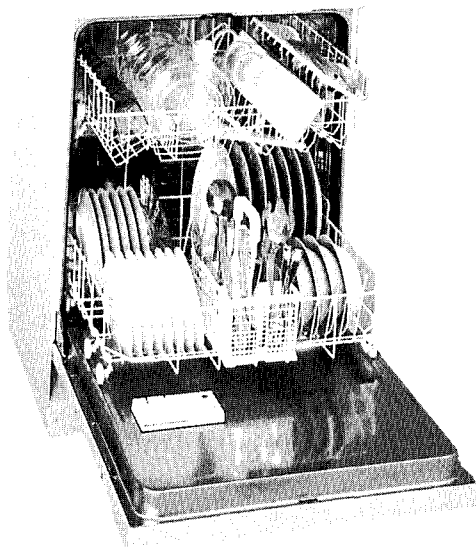

식기세척기의 구조에 대하여 설명하면서 전기세탁기를 예를 들면서 서로 비교하면서 설명하고자 한다.

전기세탁기는 더러워진 의류등을 세탁하는 것이고 식기세척기는 더러워진 식기류를 세척하는 것이다.

따라서 모두 세제(같은 세제는 아님)를 사용하고 있으며 또한 모두 걸름망(찌꺼기를 담아내는 것)을 가지고 있다.

다른점은 식기세척에서는 기름끼가 특히 많음으로 인하여 세척효과를 높이고 위생성을 고려하여 물을 약70℃정도로 가열하도록 하는 가열히터가 설치되어 있다.(세탁기에도 일부 기종에는 히터가 설치되어 있는 것도 있음)

따라서 온수 및 냉수 밸브가 각각 설치되어 있다.

세척과정에서 있어서는 세탁기는 물의 와류에 의하여 세탁물이 주로 움직이면서 세탁이 이루어 지는데 반하여 식기세척기는 식기가 마음대로 움직일수 없으므로(파손 문제등이 있음)식기에 물을 분사하면서 세척이 된다.

또한 이 분사효과를 넓혀서 모든 곳에 골고루 분사하기 위하여 분사기가 상부와 하부 두곳에 설치되어 있고 이 분사기가 회전하도록 되어 있다.

세척 행정에 있어서도 세탁기의 세탁행정과 같이 세척행정이 있고 행굼행정

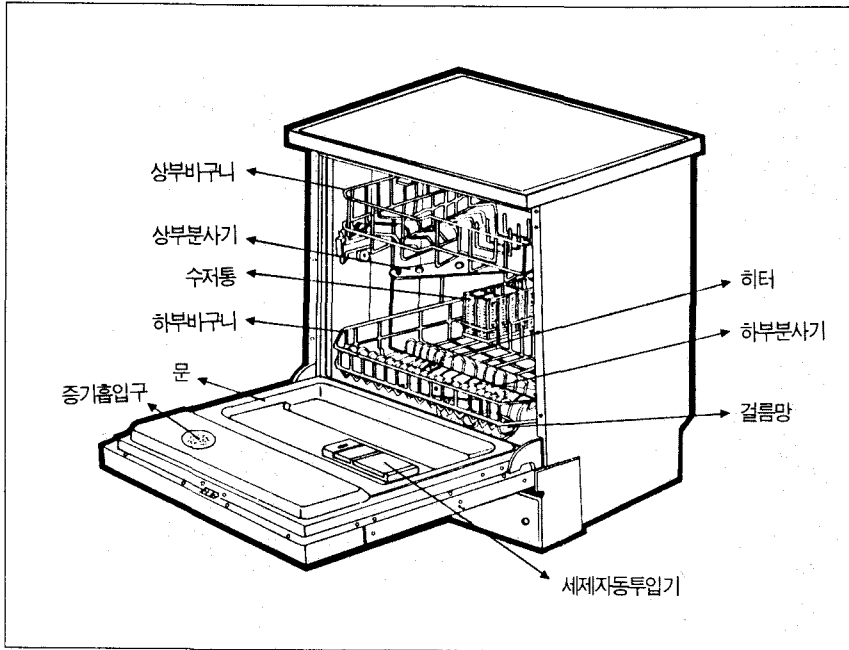

이 이루어진다.

식기세척기에서 특히 주의할 사항은 세척기에 식기를 넣는 방법인데 너무 비좁게 촘촘히 넣어서도 안되고(서로 부딪혀 깨질수 있고 세척효과도 나쁘다) 식기의 안쪽이 분사기쪽을 향하도록 넣어야 깨끗한 세척을 할 수가 있다.

그리고 마지막으로 세척된 식기의 건조과정이 추가로 있다.

이 건조는 가열(잠열 또는 가열에 의한 방법)과 송풍팬에 의한 강제배기의 방법으로 건조한다.(이것은 식기건조기의 효과와 같다)

즉 식기세척기는 급수 → 세척기내 집수탱크 → 순환펌프 → 스프레이 → 세척 → 배수 등을 기본 원리로 작동하는 것이다. 제조업체에 따라 약간의 차이가 있으나 식기에 묻어 있는 음식물

을 불리는 예비세척을 한 후, 세제를 이용한 세척을 한다. 세척이 끝난후 두번 정도의 헹굼과정을 거쳐 열탕살균을 한 후 건조된다.

이와같은 기본원리와 구조를 바탕으로 하여 각종 전자 자동장치가 부착된 것이 식기세척기이다.

식기세척기를 구입할때는 우리나라 그릇과 같이 오목한 사발류의 그릇도 구석까지 세척이 잘 되는지를 먼저 알아보아야 한다. 수납장의 경우도 우리나라 그릇에 알맞게 설계되어 있는지 살펴보고, 소음과 세척시간도 비교해보고 음식찌꺼기의 냄새가 스며들지 않는 내부구조인지도 살펴보아야 할 것이다.

또한 현재 식기세척기를 사용하고 있는 사람들에게 조언을 얻는 것도 선택의 방법중 하나일 것이다.

올바른 식기세척기 사용법

구입시 주의사항

- 제품 구입시에는 반드시 제품보증서의 소정란을 기입한 후, 영수증과 함께 보관해 두셔야 서비스를 충실히 받을 수 있습니다.
- 수입품인 경우, 모든 작동기능이 한글 표기화가 되었는지, 어디에서나 쉽게アフ터서비스를 받을 수 있는지 확인하여 보시기 바랍니다.
- 가전제품은 곧바로 써서 없어지는 소모품이 아니기 때문에, 소비자의 편이 되어 상담에 응해주고, 나중까지도アフ터서비스를 잘 해 주는 곳을 택해야 합니다.

설치 및 사용시 주의사항

- 단단하고 수평인 바닥에 설치하세요

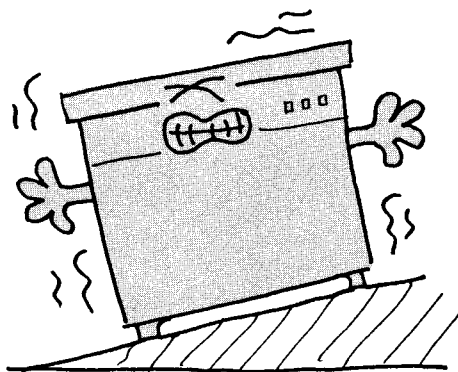

- 반드시 식기세척기 전용세제를 사용하세요.



- 채소, 과일, 행주 세척등 다른 용도로 사용하지 마세요.

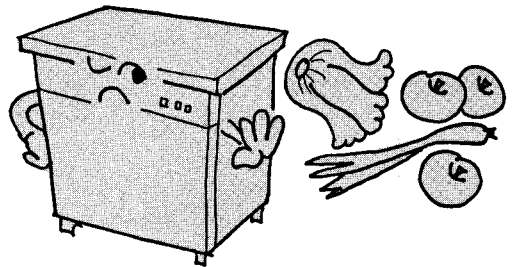

- 식기사이는 충분히 띄워주세요.

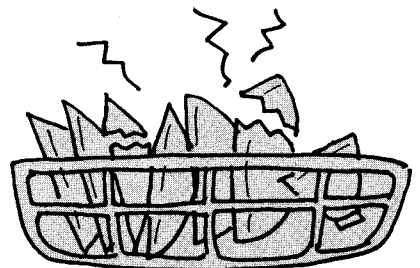

- 열에 약하거나 깨어지기 쉬운 그릇, 너무 가벼운 그릇은 넣지 마십시오.

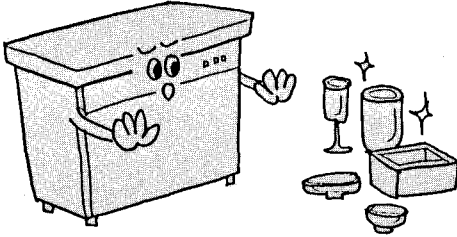

- 상판에 뜨거운 물건이나 인화물질을 올려 놓지 마세요.

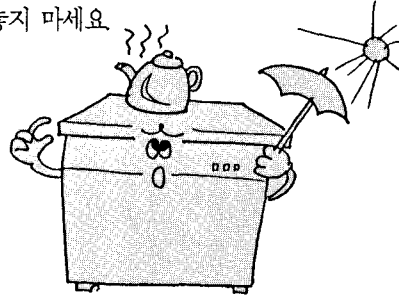

- 증기 배출구를 막지 마세요.

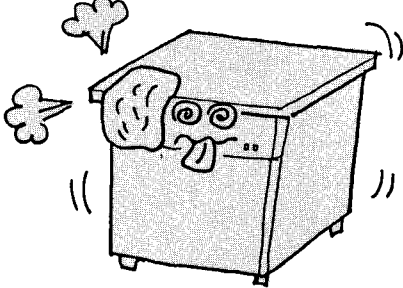

- 작동중에 문을 열면 프로그램 진행에 지장을 초래합니다.

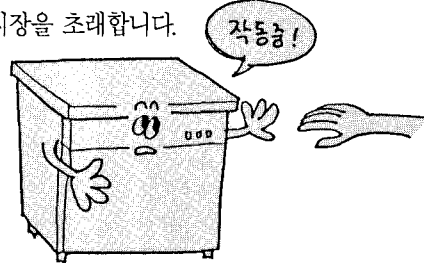

- 작동중이나 작동직후에 히터에 손을 대면 화상의 위험이 있습니다.

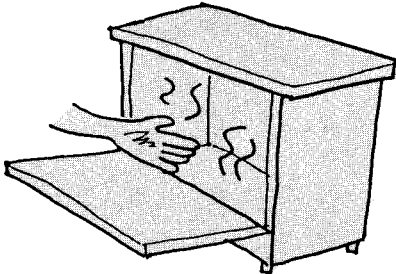

- 세척기 이동시 조작부 버튼 및 걸레판을 건드리지 않도록 주의하세요.



- 조작부 버튼부분에 습기나 물을 묻히면 감전사고나 고장의 원인이 됩니다.

- 문을 연후 문끝부분을 누르면 제품이 전도될 우려가 있습니다.

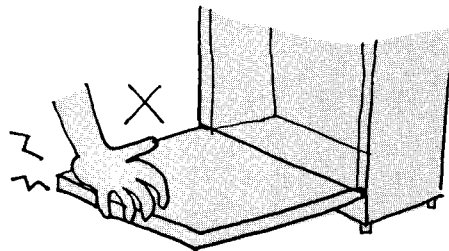
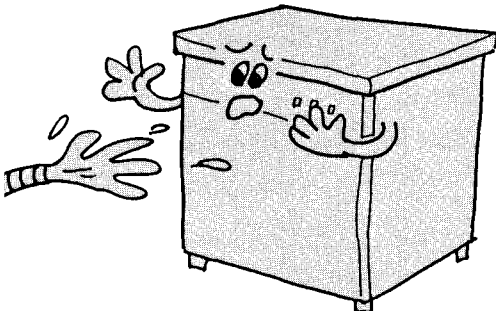

식기세척기 판매상품 비교

회 사 명	모델명	가 격	용 량	제 품 의 특 징
L G 전 자	GDW-120M	1,070,000원	12인용	<ul style="list-style-type: none"> · 70℃ 살균세척, 열탕헹굼, 위생건조 · 한국형 불림기능으로 말끔한 세척 · 쌍방향 세척날개로 완벽 세척 · 한국형 그릇설치대 · 저소음(46dB) · 건조 전용 기능
	GDW-102M	795,000원	10인용	<ul style="list-style-type: none"> · 70℃ 살균세척, 열탕헹굼, 위생건조 · 한국형 불림기능으로 말끔한 세척 · 쌍방향 세척날개로 완벽 세척 · 한국형 그릇설치대 · 저소음(49dB) · 건조전용기능 · 전원자동차단 · 뉴패션디자인
	GDW-052M	490,000원	5인용	<ul style="list-style-type: none"> · 70℃ 살균세척, 열탕헹굼, 위생건조 · 세척시간 단축(36분) · 심야세척 · 실내조명램프 · 저소음(47dB) · 세척진행표시 · 투명창
동 양 매 직	DW-243FC	1,250,000원	업소용	<ul style="list-style-type: none"> · 한번에 컵 50점과 잔받침 30점을 동시에 세척하는 업소용 · 컵전용 세척코스로 '전문점코스'와 '10분, 20분, 30분코스' 채용 · 살균세척, 위생건조 및 스텐레스 내벽 채용으로 청결, 위생강조
	DW-121F	1,045,000원	12인용	<ul style="list-style-type: none"> · 강력분사의 한국형 매직 스프레이 방식 · 위생적인 스텐레스 내벽 채용 · 6가지 세척코스 · 원터치 마이콤방식 · 예약 세척 기능 · 주방기구와 SET 가능한 Built-in겸용 · 냉온수겸용으로 뛰어난 경제성
	DW-122FE	885,000원	12인용	<ul style="list-style-type: none"> · 강력분사의 한국형 매직스프레이 방식 · 위생적인 스텐레스 내벽 채용 · 6가지 세척 코스 · 원터치 마이콤방식 · 예약 세척기능 · 모던감각의 심플디자인
	DW-070C	760,000원	8인용	<ul style="list-style-type: none"> · 강력분사의 한국형 매직스프레이 방식 · 위생적인 스텐레스내벽 채용 · 6가지 세척코스 · 원터치 마이콤방식 · 예약세척기능 · 다양한 주방기구와 SET가능 · 설치가 자유로운 뛰어난 공간연출 · BLACK과 WHITE의 다양한 컬러
삼 성 전 자	SDW-801SG	728,000원	8인용	<ul style="list-style-type: none"> · 3단 4방향 입체분사방식 · 예약불림 · 세척시간 단축(39분) · 특수저소음 · 7가지 세척코스 · 고온살균

※ 1. 위 자료는 시판 카다로그에 의함.
 2. 회사명은 가,나,다순임.
 3. 위 내용은 업체에서 제품개선을 위하여 예고없이 일부 수정될 수 있음.