

'94부산국제식품 및 포장기술전(POFAS '94)

'94 부산 국제식품 및 포장기술전(BUSAN INTERNATIONAL FOOD & PACKAGING TECHNICAL EXHIBITION : POFAS '94)이 한국산업마케팅연구원 주최로 지난 6월 30일부터 7월 4일까지 5일간 부산 무역전시장에서 열렸다.

부산무역전시장 개관에 맞춰 개최된 이번 전시회는 그간 서울에서만 열리던 산업전시회가 지방도시에서 열려 지방화에 기여하는 바가 컸다고 평가된다.

국내 46개업체, 국외 50개의 식품 및 포장기계업체들이 기존제품이나 신상품을 선보였고 호주, 러시아를 비롯 동남아 지역의 바이어들이 방문해 활발한 상담을 벌이는 등 기대 이상의 반응을 보였다.

이번 전시회에 참가, 국내외에서 출품된 18개 포장기계업체들의 제품을 소개한다.

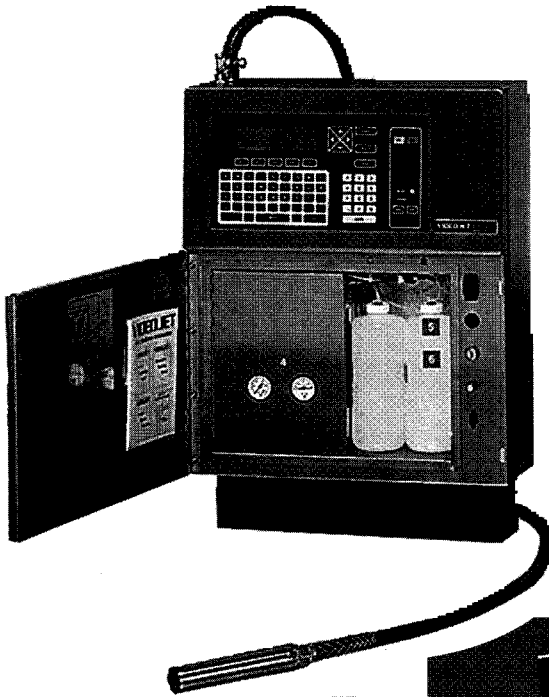

VIDEO JET EXCEL-170i

- 출품사 : 대주실업(주)(대표이사 김용곤)
- 전 화 : 834-4100
- 특징 및 용도
 - 비접촉식 잉크 제트 프린터
 - 0.6~0.9mm에 이르기까지 1줄에서 3줄까지 인쇄 가능

진공포장기

- 출품사 : 대창기연(대표 배병길)
- 전 화 : (051)314-0667
- 특징 및 용도
 - 네덜란드제품으로 식품의 보존기간 연장에 뛰어난 효과

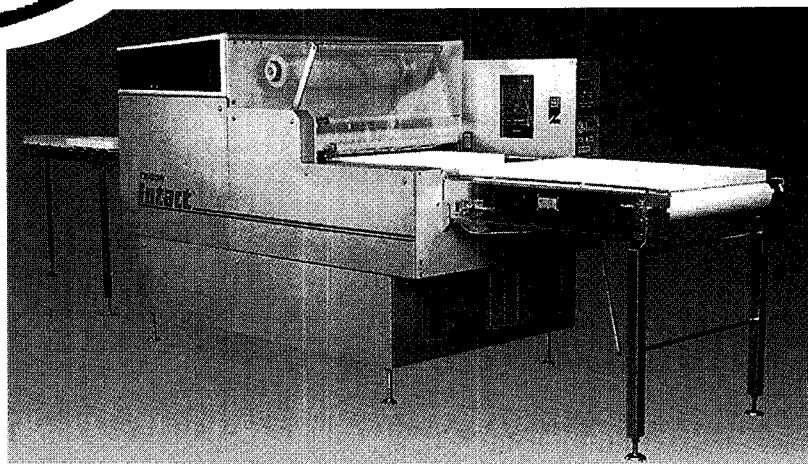

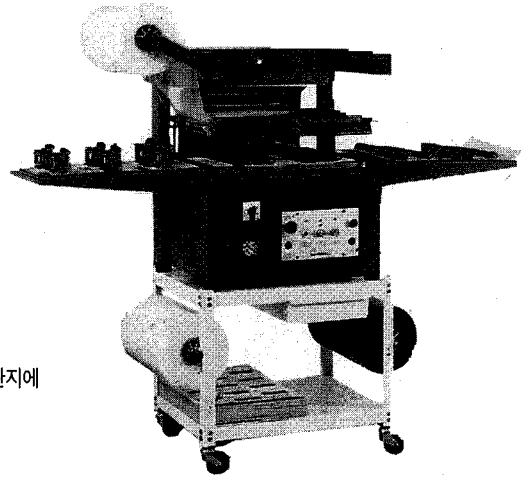

스킨팩

- 출품사 : 동서기계(대표 : 노은영)
- 전 화 : (051)866-3121
- 특징 및 용도
 - 회사이름과 제품명 등이 인쇄된 판지에 몰드됨.
 - 투명하고 밝은 필름사용

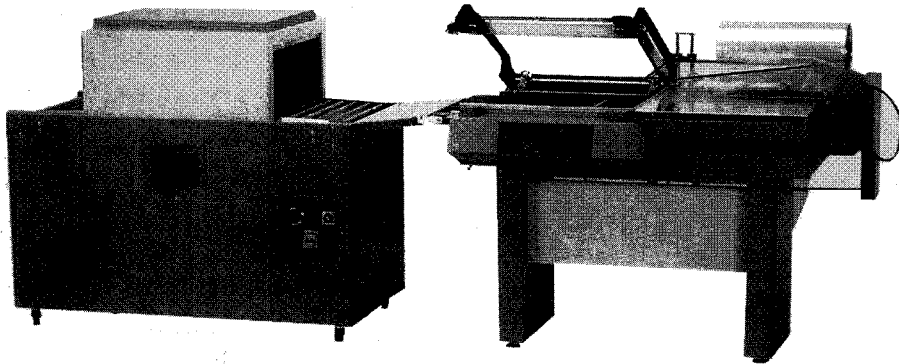

수축포장기계

- 출품사 : 부흥기계(대표 : 윤홍원)
- 전 화 : 857-9002
- 특징 및 용도
 - 가격 저렴하고 필름의 로스율이 적음

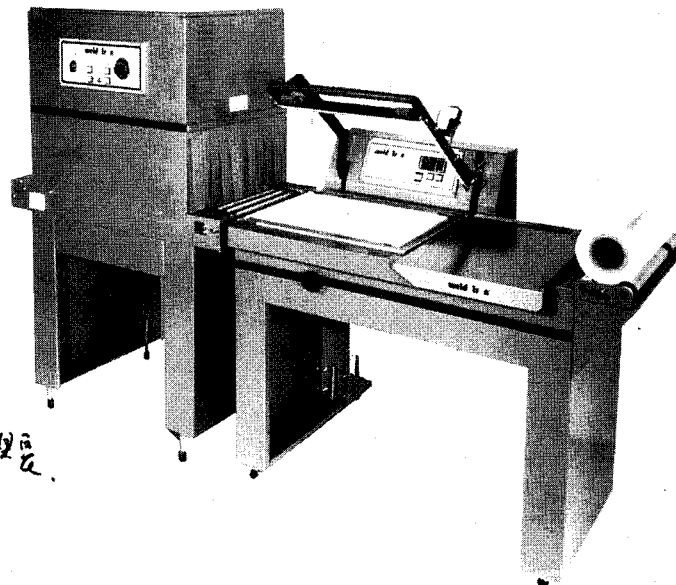

수축포장기

- 출품사 : 서릉산업(대표 : 오재민)
- 전 화 : (051)556-1722
- 특징 및 용도
 - 모든 주변장치의 교체용이
 - 중앙조절 장치
 - 포장속도-15PACKAGE/Min

은성기계 대리점 · 경인대점
84.8.20 상의.

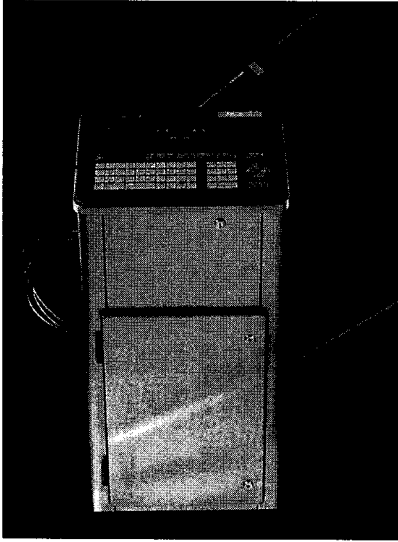

이미지 잉크젯 프린터(JAIME1004 S4)

- 출품사 : 아이케이코팅
- 전 화 : (051)757-2182
- 특징 및 용도
 - UL, CAS, VDS, GS 등 세계의 엄격한 공업표준에 합격
 - 내부의 전자회로와 잉크회로가 완전분리되어 안전도가 증가됨.

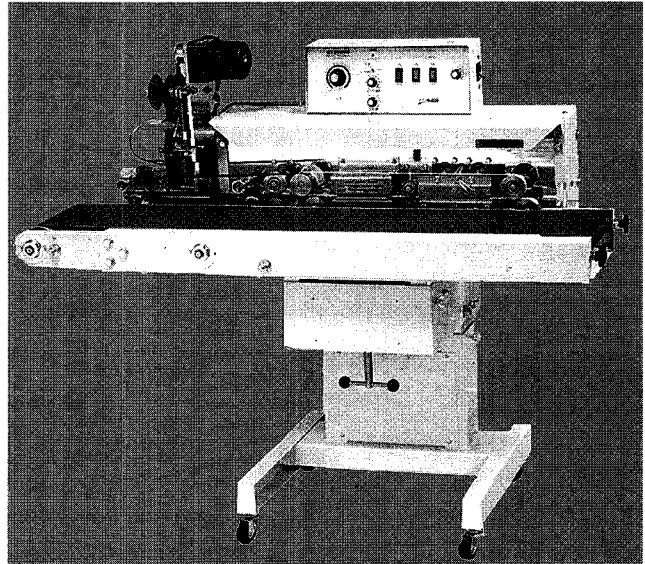

수평형 밴드실러

- 출품사 : 원진엔지니어링(대표 : 백병수)
- 전 화 : 859-0011
- 특징 및 용도
 - 포장물이 콘베이어에 누워서 작업이 진행되는 기종

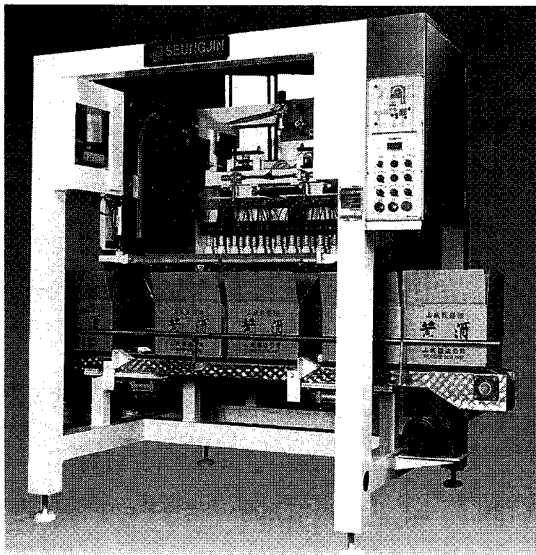

상지컨베이어

- 출품사 : 승진기계주식회사
- 전 화 : (0551)97-1006
- 특징 및 용도
 - 단동유압 실린더로 구성되어 부드럽고 정밀하게 작동

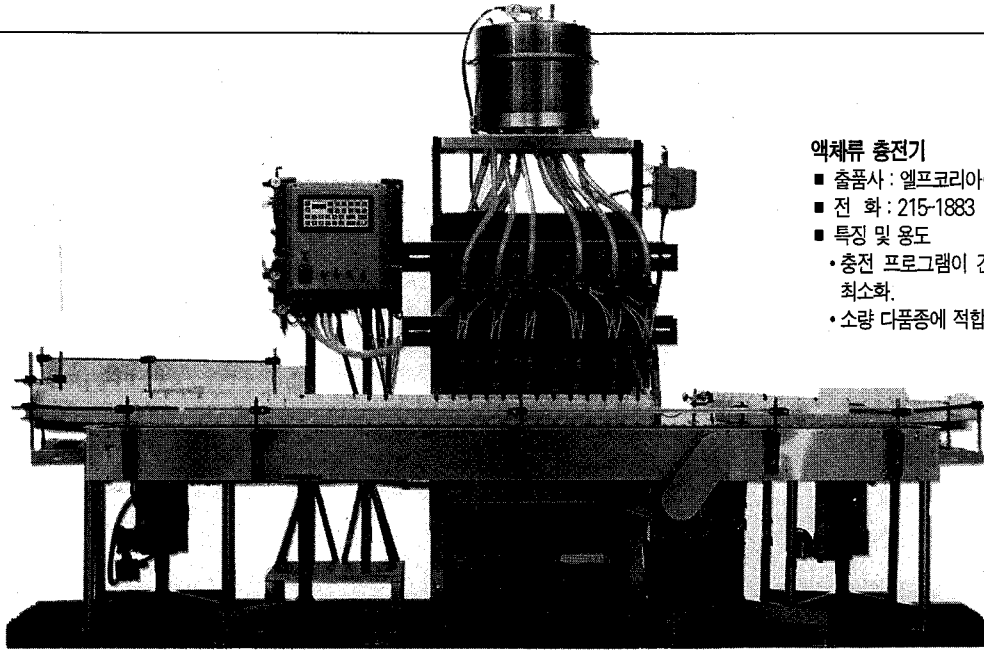

액체류 충전기

- 출품사 : 엘프코리아(대표 : 박춘웅)
- 전 화 : 215-1883
- 특징 및 용도
 - 충전 프로그램이 간편하고 설비재투자비용 최소화.
 - 소량 다품종에 적합

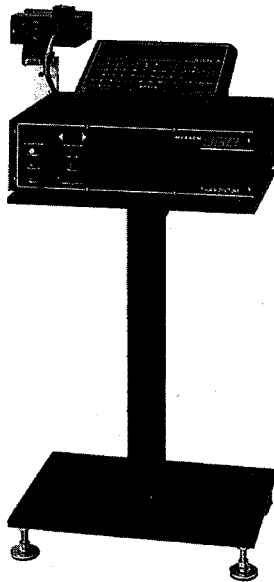

터치 드라이 잉크 제트 프린터

- 출품사 : 준이실업(주) 영남사무소 (대표 : 서성훈)
- 전 화 : (0551)88-3449
- 특징 및 용도
 - 선명하고 미려한 문자
 - 불필요한 작업 생략가능
 - 청결한 작업 가능

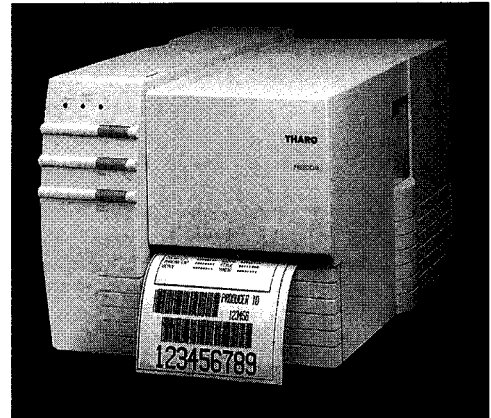

잉크제트 프린터

- 출품사 : 제이원통상(주)(대표 : 김성태)
- 전 화 : (0551)96-1213
- 특징 및 용도
 - 디자인과 가격면에서 우수
 - 인쇄방식은 열감응 및 열전자
 - 규격-224×241×368mm

진공포장기

- 출품사 : (주)천양인내셔널 (대표 : 천장석)
- 전화 : 579-3091
- 특징 및 용도
 - 99.9%의 고진공능력 및 뛰어난 위생성
 - forming깊이 증가 (190mm까지 가능)
 - Cycling Speed-14-15 cycle/min

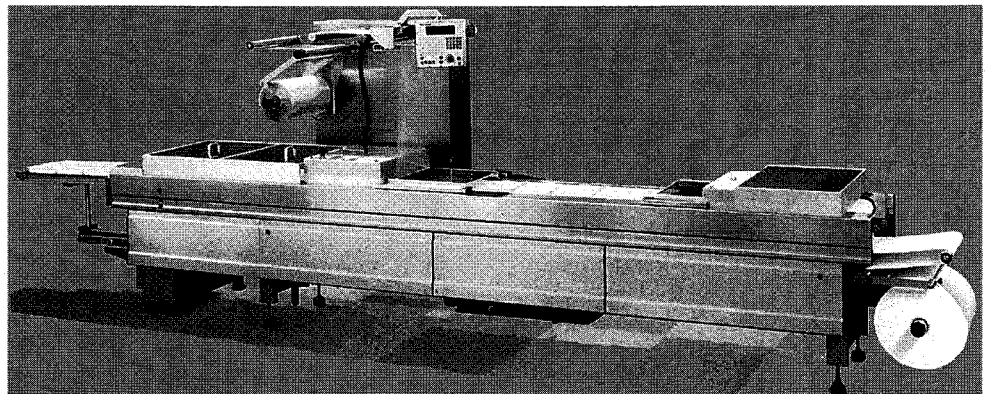

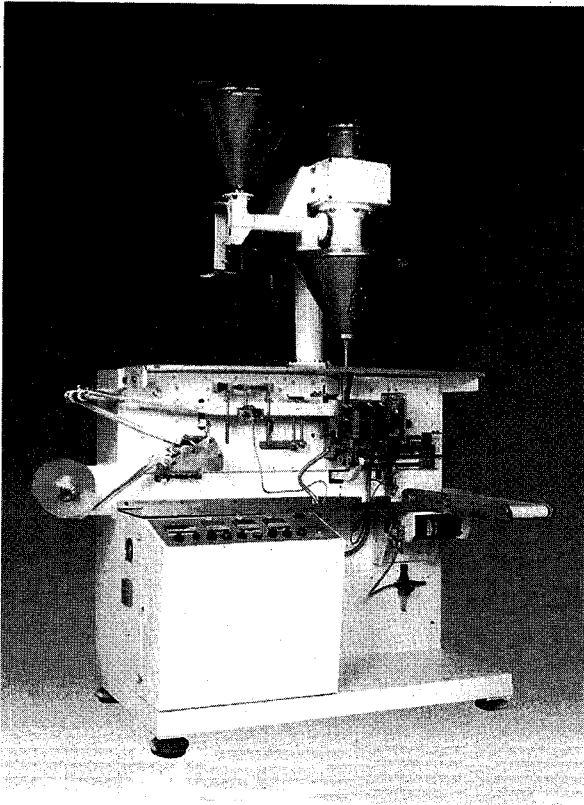

전자계량기

- 출품사 : 태광기연(대표 : 박재경)
- 전화 : 614-8838
- 특징 및 용도
 - 분당 17 cycle/min 메모리 기능

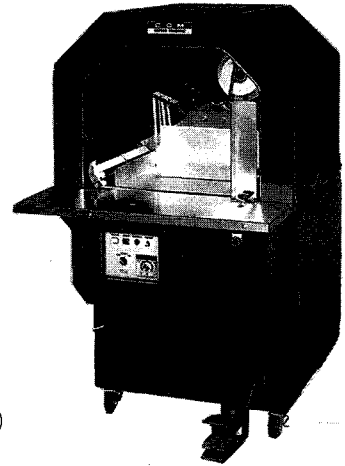

자동결속기

- 출품사 : 한국유니콤(주)(대표 : 문전수)
- 전화 : 578-2503
- 특징 및 용도
 - 인쇄제본, 전표, 카탈로그, 서적제본
 - 일반공업, 제과, 제약화장품 등 상품케이스
 - 5~10피스 결속
 - 색상테입, 인쇄된 테입으로 결속작업 가능

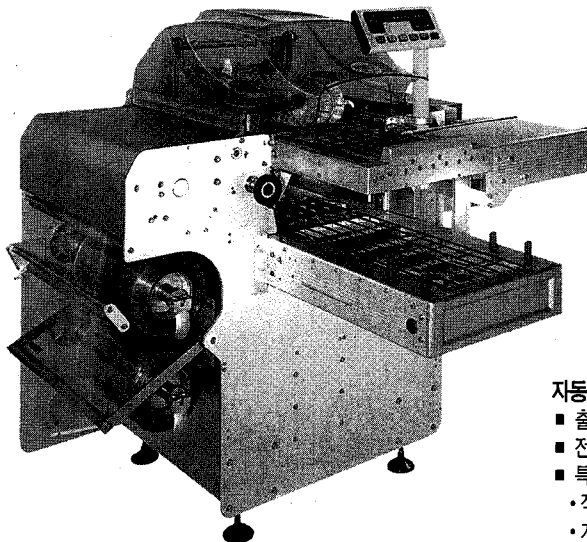

자동랩포장기

- 출품사 : 태방기계(주)(대표 : 정희국)
- 전화 : 488-1754
- 특징 및 용도
 - 작업장의 조건, 공정의 흐름에 따라 lay-out구성
 - 계량기, 라벨기를 부착, combination 기능

상하벨트 구동형 자동포장기

- 출품사 : 한국쓰리엠(주)(대표 : 김신정)
- 전 화 : 785-4567
- 특징 및 용도
 - 이탈리아 제품으로 포장공정에서 노동력, 시간 절약

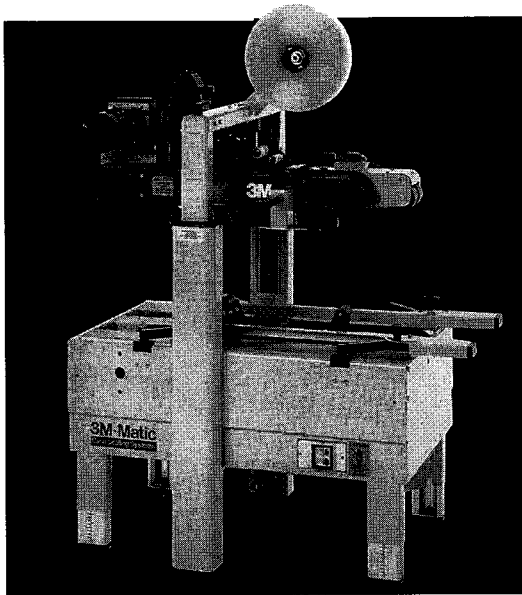

전기접착기

- 출품사 : 환주실업(주)(대표 : 박명환)
- 전 화 : (0547)33-4488
- 특징 및 용도
 - 순간적인 열을 가하여 비닐포장지를 강력하게 접착하는 절전형 포장기임.

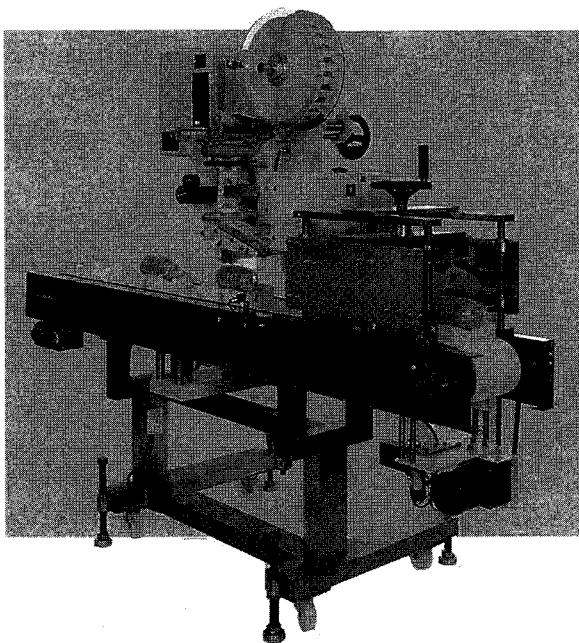
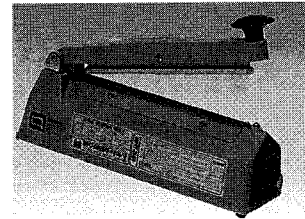

자동라벨 시스템

- 출품사 : 한신라벨부착기(주)(대표 : 임규제)
- 전 화 : 294-6064
- 특징 및 용도
 - 부정형태의 제품에 맞게 고안