

우유곽으로 만드는 여러가지 장난감

우리 주변에서 손쉽게 구할수 있는 우유곽은 가볍고 단단하므로 어린이들이 여러가지 장난감을 만들수 있는 좋은 재료입니다. 다소 색칠하기 어렵고 테이프부착이 어려운 면도 있지만 이같은 성질을 살려서 재미있는 장난감을 만들어 봅시다.

본지는 「월간유아」제공으로 우유곽으로 만드는 여러가지 장난감을 소개합니다.

장난감 만들기는 어린이들 혼자서는 조금 무리이므로 아빠, 엄마와 함께 만들어 봅시다.



풍차 만들기

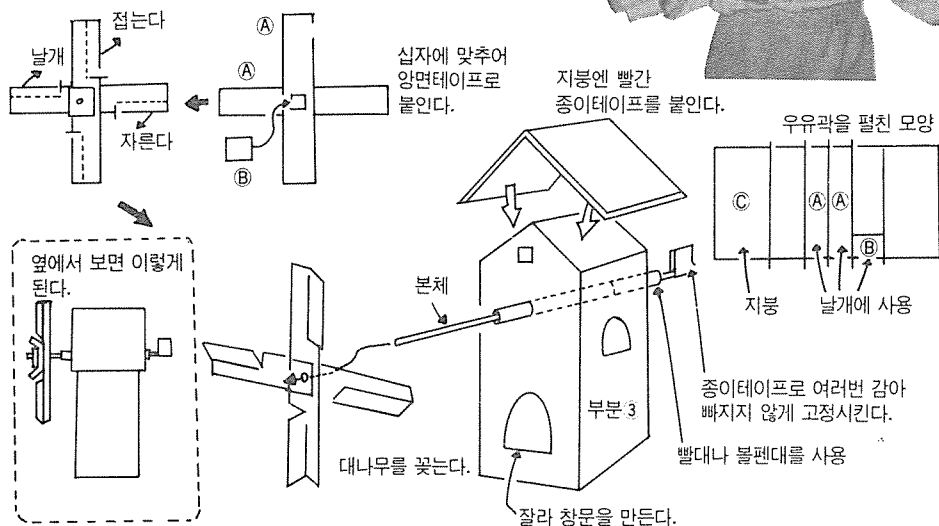

장난감 트럭 만들기

장난감이나 인형을 싣고 달리는 트럭입니다. 굴리면 잘 달립니다.

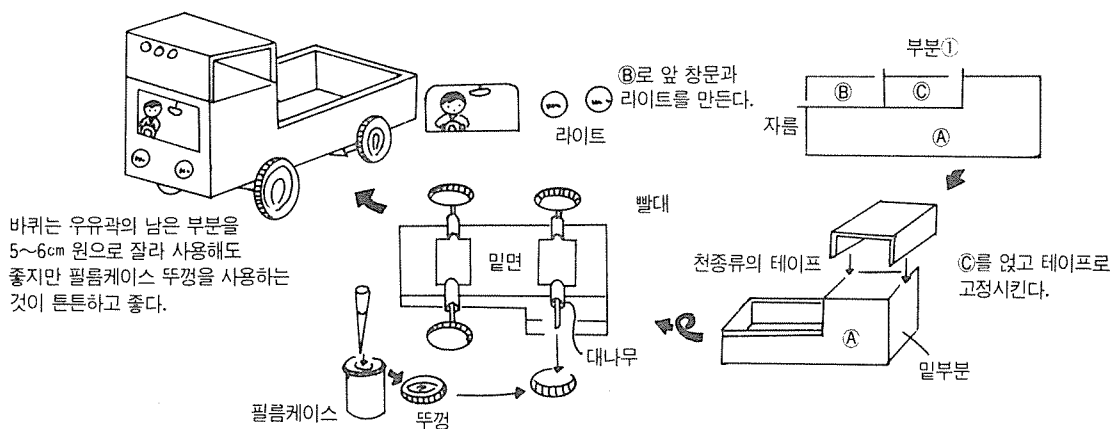

공중 디스플레이 우주선××호 컵 만들기



레고나 집짓기 장난감으로 어린이들은 곧잘 자동차나 배를 만듭니다. 커다란 것을 여럿이서 열심히 만들고 있군요. 우유곽을 이용하면 더 거대한 것도 만들 수 있습니다. 가벼워서 천정에 매달 수도 있으니 우주선 「스타쉽」을 만들어 봅시다.

① 제일 먼저 어린이와 함께 우유곽을 마루에 배열하여 형태를 정한다.

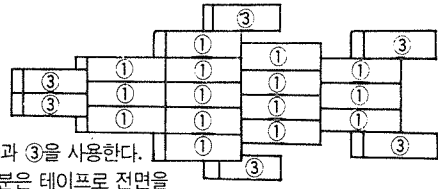

부분 ①과 ③을 사용한다.
이 부분은 테이프로 전면을 붙이지 않아도 좋다.

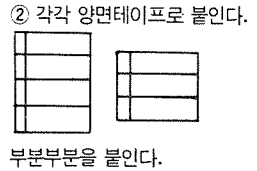

각 부분을 테이프로 붙이고
중앙부분에 종이상자
자른 것을 붙인다.

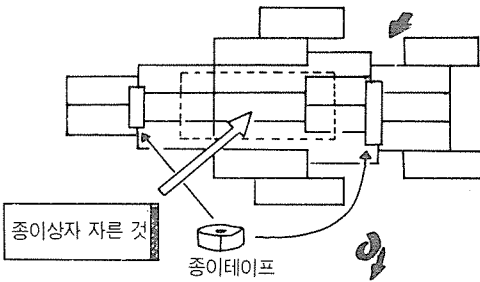

4 할 수 있다면 뒷부분도 테이프로 붙인다.

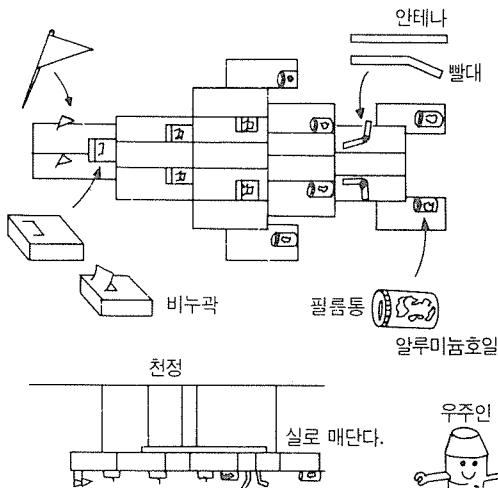

컵 만들기

이쪽으로 마신다.

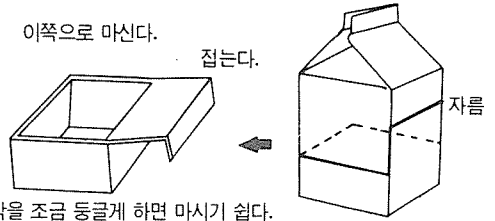

야외에서 만들 수 있어서
일회용 컵보다 좋다.



우유곽으로 만드는 여러가지 장난감

수퍼 로봇트

로봇트 꼭두각시 인형입니다. 걷기, 춤추기, 앉기, 잠자기 등 잘 움직이는 걸작 로봇입니다.

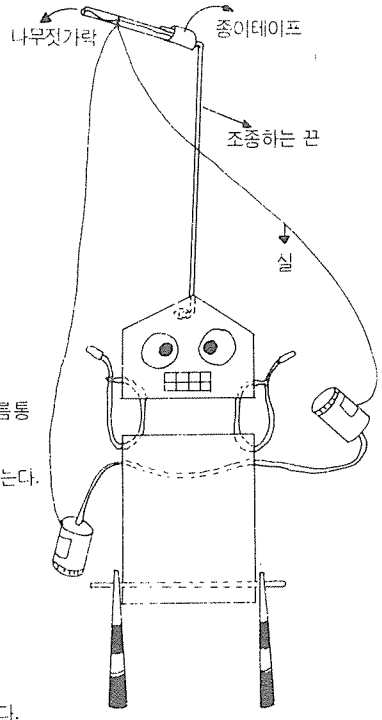
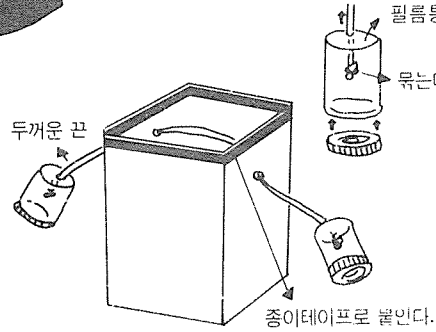
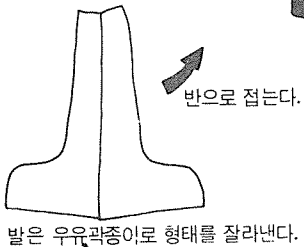
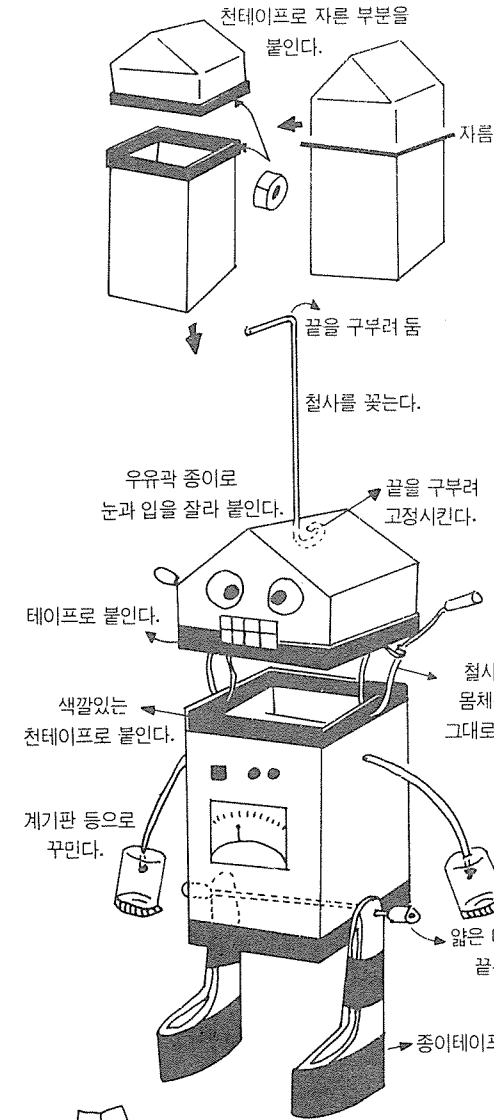

원반 날리기 장난감

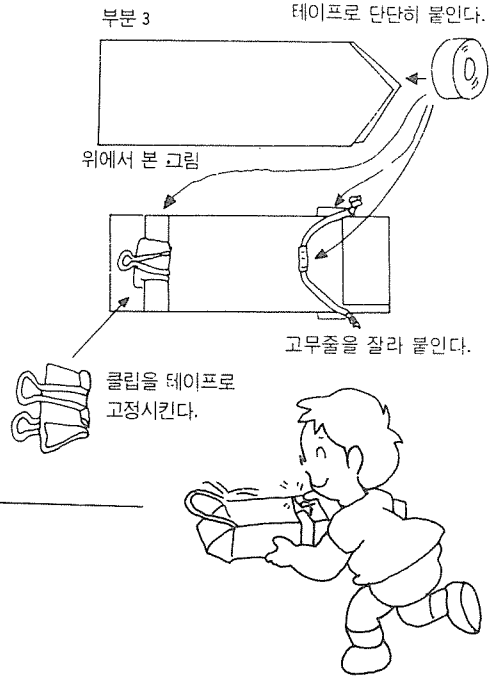
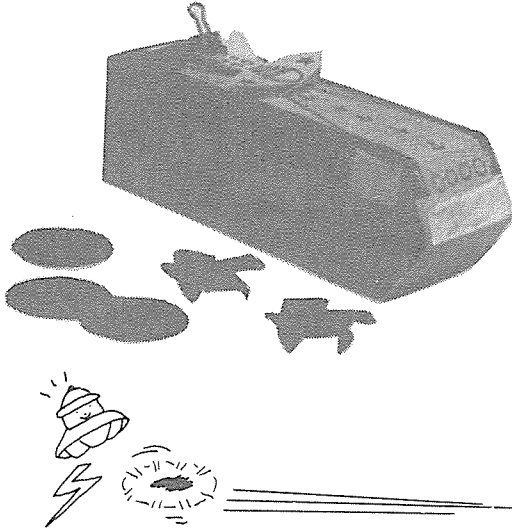

찰칫 카메라

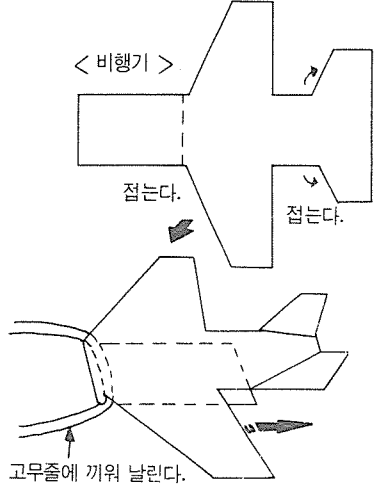
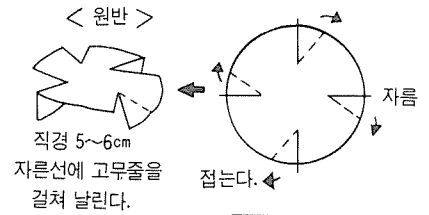
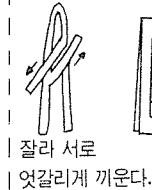
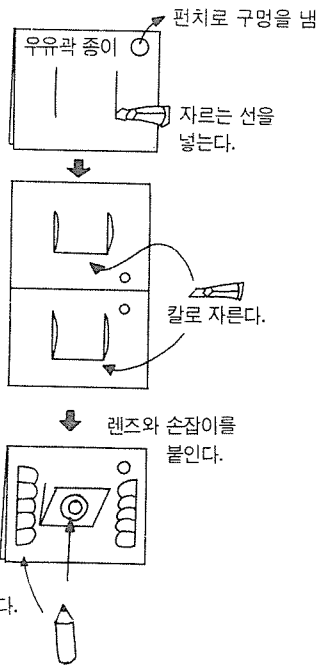
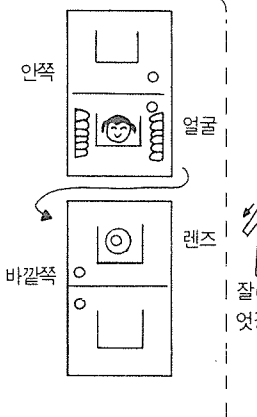

액자 만들기

유치원에 어린이들의 그림이나 사진을 액자에 넣어두는 일은 드물다고 생각합니다. 다양하고 재미있는 어린이의 그림을 어린이와 같이 만든 액자에 넣어보면 어떨까요. 「참 잘했어요!」라는 말과 동시에 건네준다면 더욱 좋겠지요.

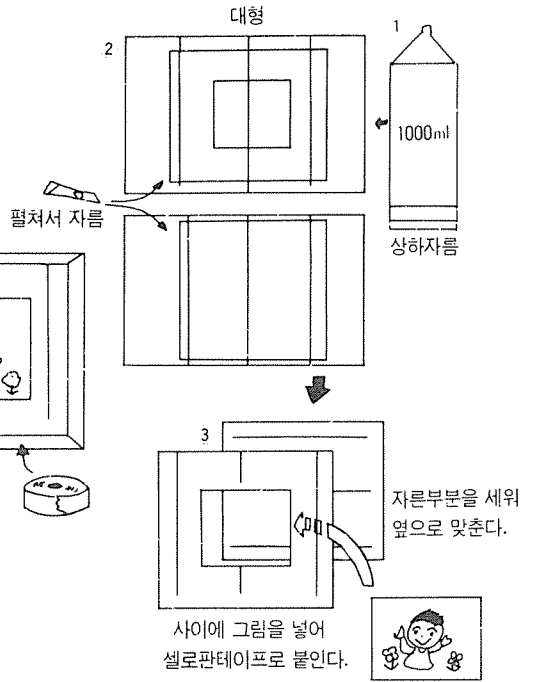
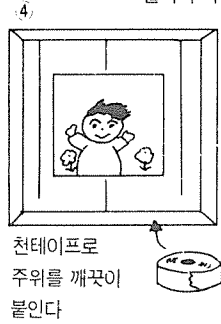
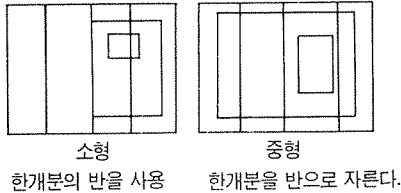

★ 어린이의 그림중 잘된 부분만 넣어도 좋고 작은 종이에 정성껏 그리게 하여도 좋다.

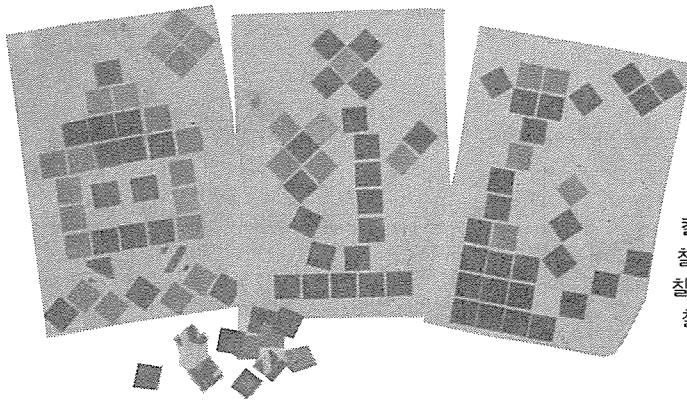

즐거운 그림을 그림시다.



그림 맞추기

5×8cm 카드를 많이 만들어 놓고 재미있는 카드놀이를 함께 해봅시다.



③ 칼로 잘라 카드를 만든다.

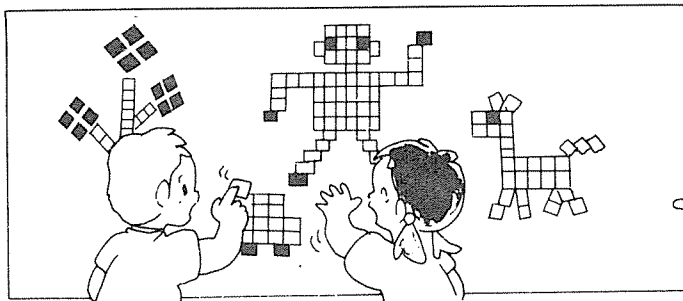
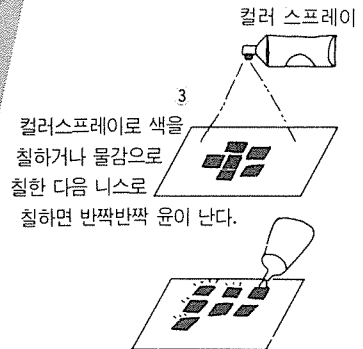
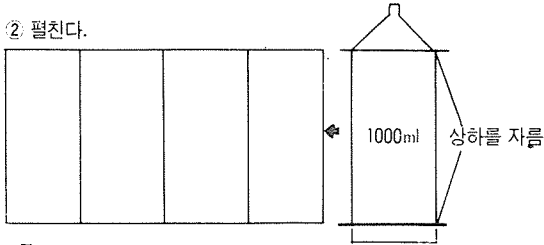
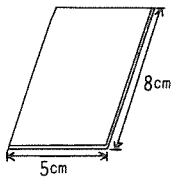

카드는 한 사람당 5~6장 만들면 좋다.

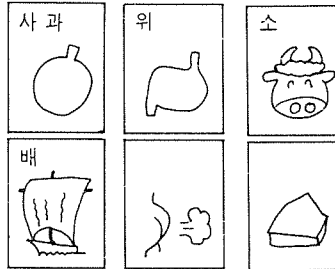

트럼퍼처럼

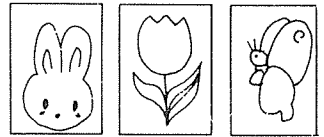
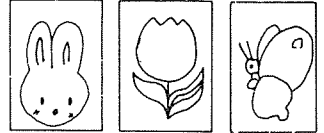

다같이 만들어서
함께 놀면 정말 재미있어요!
뒤집어 둔 카드를 펼쳐
똑같은 모양을 맞추는 놀이

타일 그림

많은 수의 우유곽을 이용하여 색 타일을 만들어 봅시다. 벽 가득히 생각하는 대로 타일을 붙여 재미있는 그림을 그려봅시다.

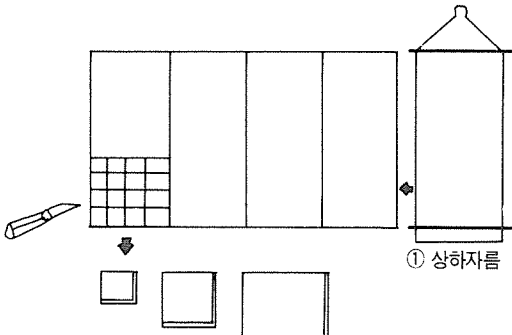

② 2cm, 3cm, 4cm 정도의 정방형을 많이 만든다.

