

무선 인터넷 서비스 고도화를 위한 Infrastructure

이 현 규
㈜넷츠 부사장
2002년 5월

Agenda

- 무선 인터넷 서비스의 구성요소
 - 무선 네트워크
 - 무선 단말기
 - 서비스 Platform
 - Contents & Applications
 - 서비스 Infrastructure (Enabling System)
- 무선 인터넷 서비스 **Infrastructure**
 - 대용량 국제 표준 인증시스템
 - Provisioning & Activation
 - 무선 IP Billing을 위한 Mediation
 - CP Management
 - Contents Conversion

무선 인터넷 서비스의 구성요소 (1)

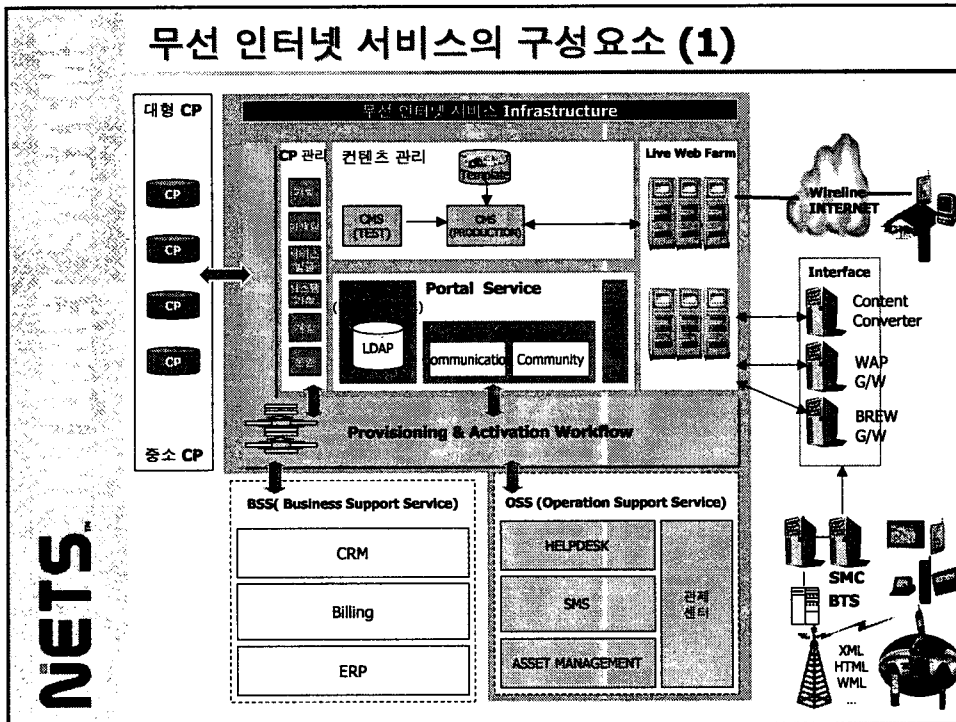

무선 인터넷 서비스의 구성요소 (2)

- 무선 네트워크
 - 무선통신 사업자
- 무선 단말기
 - 단말기 사업자
- 서비스 Platform
 - SMS
 - ME / WAP
 - Java / Brew / MAP
- Contents & Applications
 - CP / SP
 - 무선통신 사업자
- 서비스 Infrastructure (Enabling System)
 - 무선통신 사업자

무선 인터넷 네트워크 구조도

• IS 95A/B, IS 95C(CDMA 1x) Network Configuration

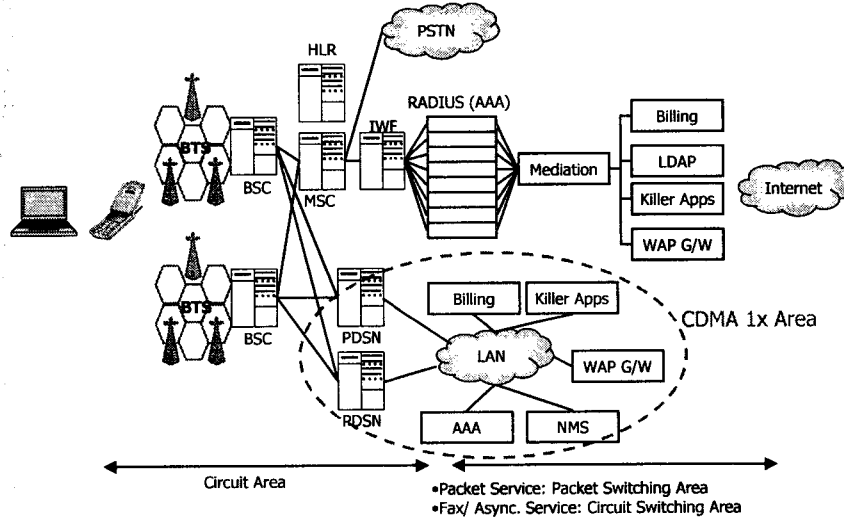

NETS™

무선 인터넷 단말기

- 요구사항
 - 저렴한 가격
 - 빠른 Response Time
 - Form Factor: 사용자의 손에 쥐기 용이해야
 - CPU 성능, 메모리 (RAM & ROM) 양, 화면 크기의 제약
 - 저전력 설계에 의한 배터리 사용시간 연장
 - 사용이 편리한 Applications 및 서비스
 - 신뢰성

Category Form Factor	Browser (인터넷)		Application (응용 프로그램)		Pocket Sized Data (휴대통신)	
	Phone	Browser Phone	Feature Phone	Smart Phone	Handheld	Wireless Handheld
Handset (Keypad)	Nokia 8210	Siemens SL45		Sendo Z100		
Tablet (Stylus)			Ericsson R380	Samsung SPH-1300	Sony Clie	Siemens MultiMobile
Clamshell (Keyboard)	Motorola Talkabout	Motorola V-box	Nokia 9110	Nokia 9210	HP Jornada 720	RIM Blackberry

(2001/8 Canals Report)

NETS™

무선 인터넷 Platform의 발전

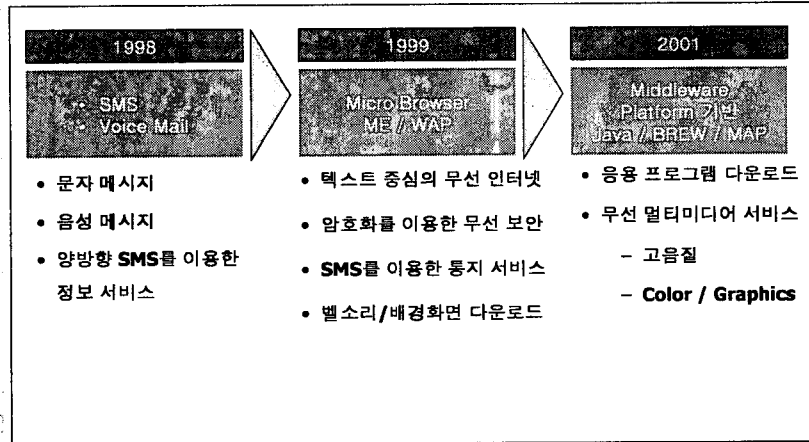

무선 인터넷 서비스의 속성

- **Realtime**
 - SMS를 이용한 Notification
 - Push Services
- **Location**
 - 휴대폰의 위치에 따른 차별화된 서비스 제공

서비스의 종류	구분
"Find the nearest..."	탐색/안내
Yellow/White Pages	탐색
Friend Finder	추적 (Assisted-LBS 고려)
Where am I?	탐색
Location-based games	안내

- **Personalization**
 - 소형 화면 및 입력의 불편함을 고려한 Personalization

무선 인터넷 Contents & Application (1)

NETS™

업무용 응용 프로그램	개인 통신	정보/오락	무선 전자상거래	원격 제어
<ul style="list-style-type: none"> • 원격 회의 • 원격 • 인터넷 • 전자 메일 • 파일 전송 • DB 	<ul style="list-style-type: none"> • 메시징 • 개인정보 관리 • 주소록 • 동기화 • 통신편리 	<ul style="list-style-type: none"> • 재무 관련 • 날씨 • 스포츠 • 뉴스 • 카탈로그 • 각종 리퍼터리 • 방송 / 오락 	<ul style="list-style-type: none"> • 전자 Ticketing • 항공료 징수 • 쿠폰 • 장판기 • 무선 बैं킹 • 온라인 쇼핑 	<ul style="list-style-type: none"> • 슬리 제어 • 자동차 • 원격 / 제어 • 미싱 상태 관리 • 원격 업무

무선 인터넷 Contents & Application (2)

• 고객이 쉽게 지불할 수 있는 것은?

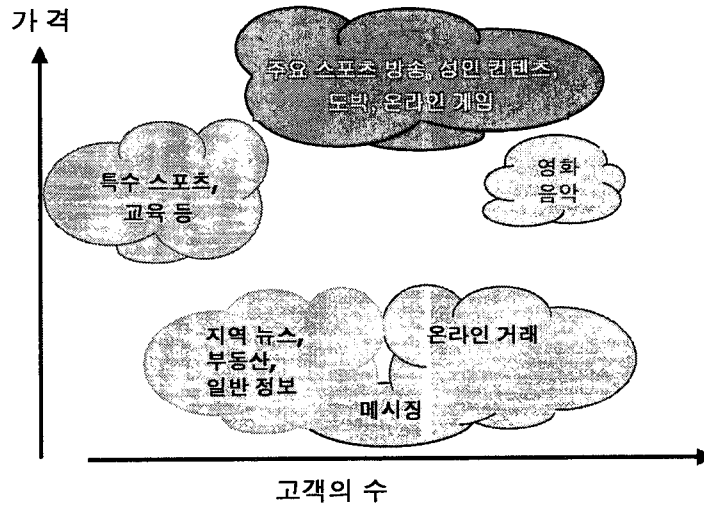

NETS™

Source: 2001년 5월, Ovum

무선 인터넷 Contents & Application (3)

• 서비스 반응시간 vs. 대역폭

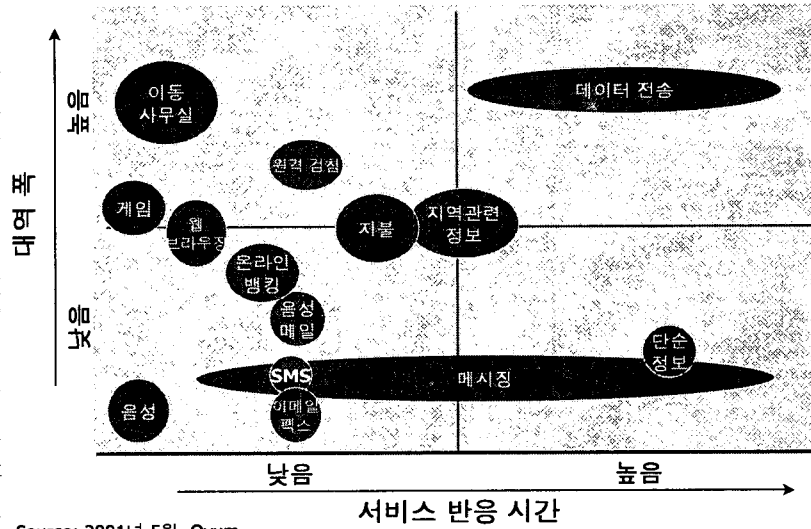

Source: 2001년 5월, Ovum

NETS

무선 인터넷 Contents & Application (4)

• 수익 vs. 필요 대역폭

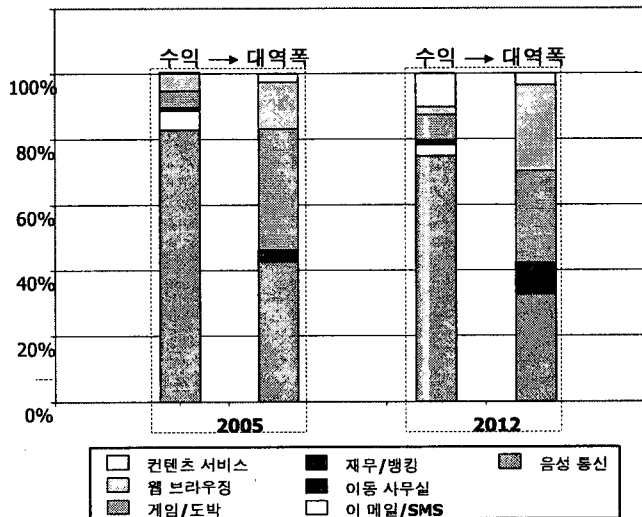

Source: 2001년 5월, Ovum

NETS

무선 인터넷 Contents & Application (5)

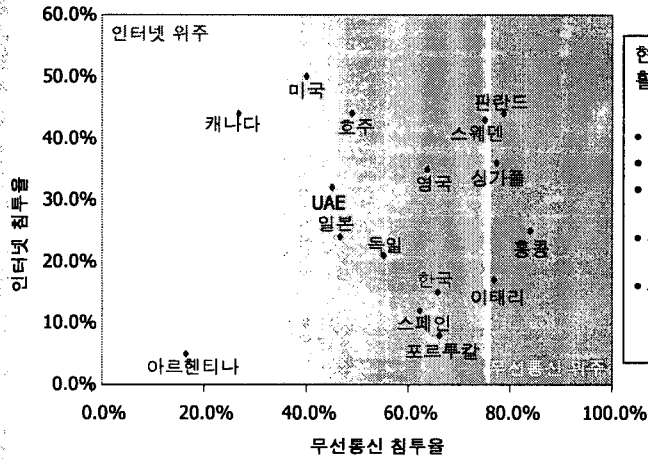

현재의 시장상황을 활용한 시장의 예측

- 브랜드의 신용도
- 사용 현황
- 사용자의 경험
 - PC vs 무선 단말기
- 서비스의 질
 - IS 95A/B vs CDMA 1x
- 가격 정책
 - 정액제 vs 선불제

NETS™

Source: 2001년 5월, Ovum

무선 인터넷 서비스 Infrastructure

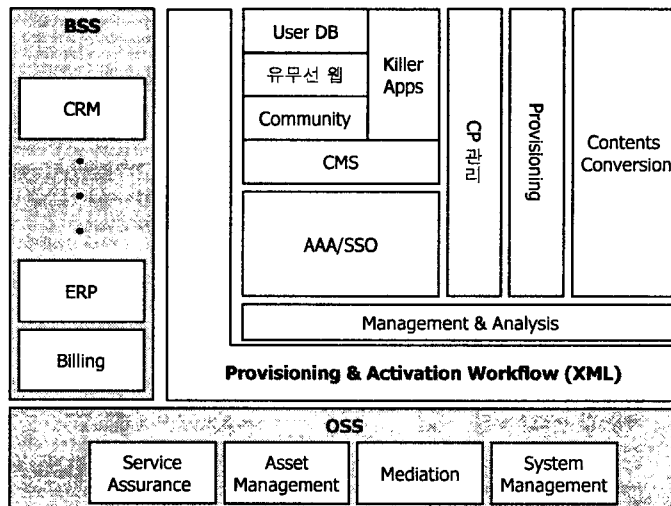

NETS™

대용량 국제 표준 인증 시스템

- **AAA (Authentication, Authorization, Accounting) 및 LDAP 국제 표준을 이용한 SSO System**
- 기본 기능
 - 포털 사이트에서 SSO 구현하기 위한 Control Engine Module
 - 포털 사이트 내 서비스 별 사용자 정보 제공을 위한 Cookie-Based Provider
 - 사용자 인증을 위한 인증 컴포넌트
 - 포털 사이트에 대한 통합 사용자 Provisioning(사용자 등록/변경/삭제)
 - SSO 관리자 지원 서비스(사용자 관리/SSO 통계/SSO 서비스 모니터링)
 - 포털 사이트에서 인증에 대한 상세 정보를 제공하기 위한 공통 모듈
 - 포털 사이트 내 각종 서비스에 대한 개발 가이드

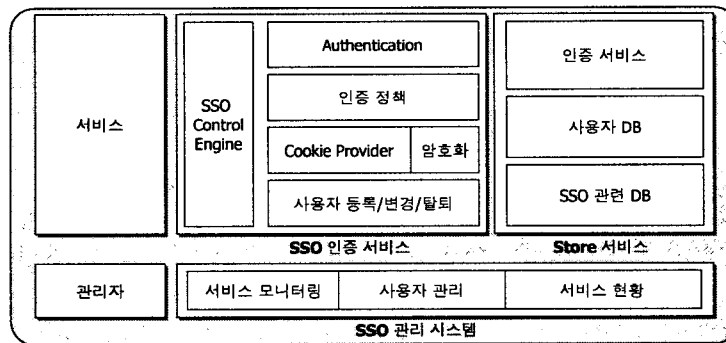

NETS™

Provisioning & Activation (1)

- **LDAP 및 웹메일 API 처리**
 - User Account / Mailbox
 - Mail-enabled contacts
 - Generic Mailbox
- **Transaction Support**
- **Activity Logging and Reporting**
- **Licensing**
- **External Interface**
- **Monitoring**
- **Scalability**

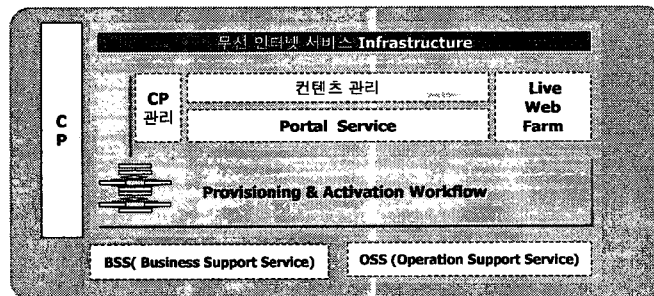

NETS™

Provisioning & Activation (2)

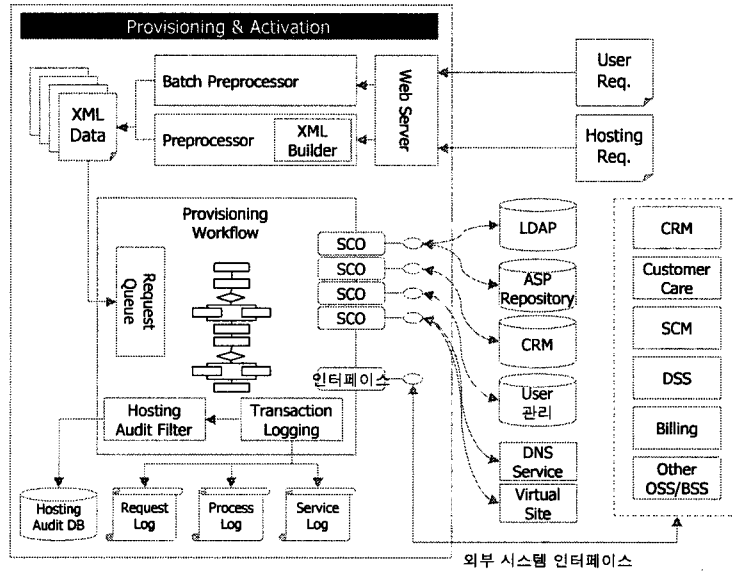

NETS™

무선 IP Billing을 위한 Mediation

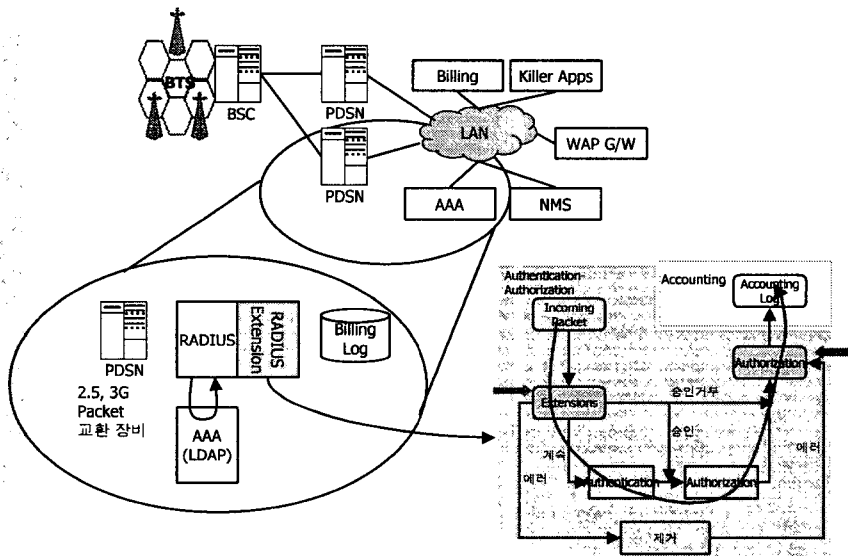

NETS™

CP Management

- CP들의 각종 Contents 제안에 대한 서비스 기획, 평가, 채택, 적용 등 일련의 업무를 자동화 하기 위한 시스템

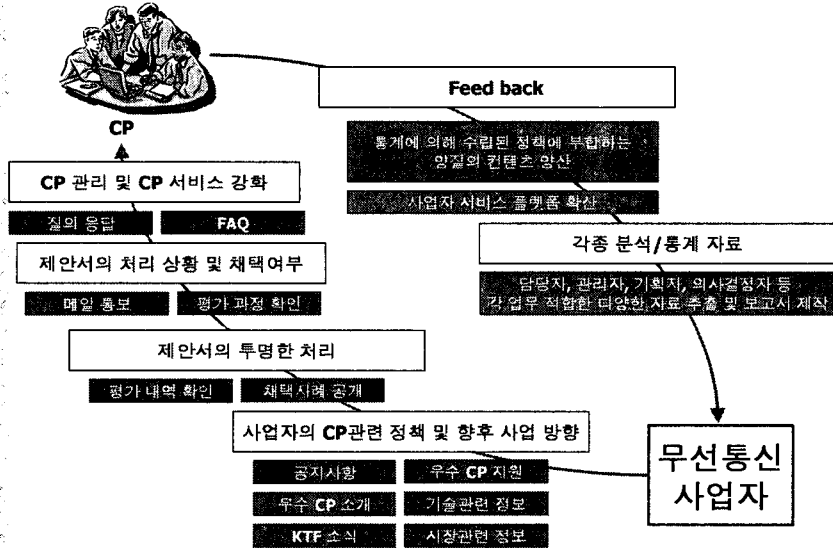

NETS™

CP 관리 시스템

- Workflow를 이용한 업무 자동화 구현

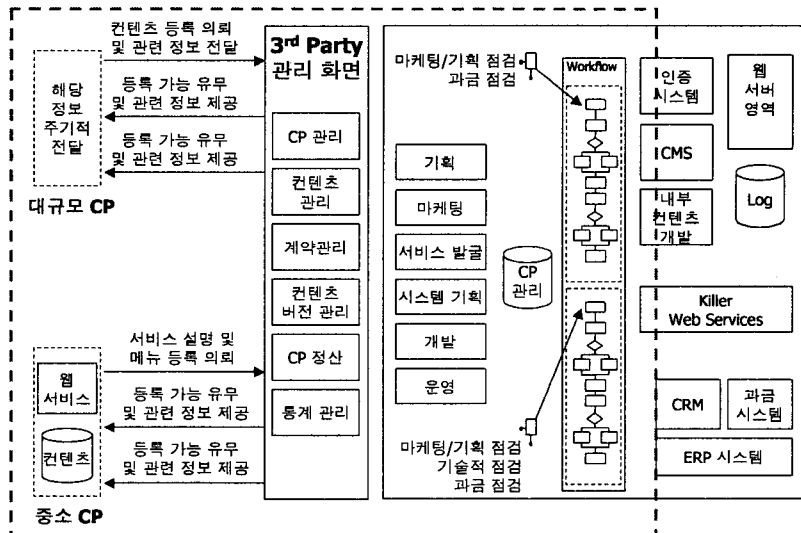

NETS™

Contents Conversion

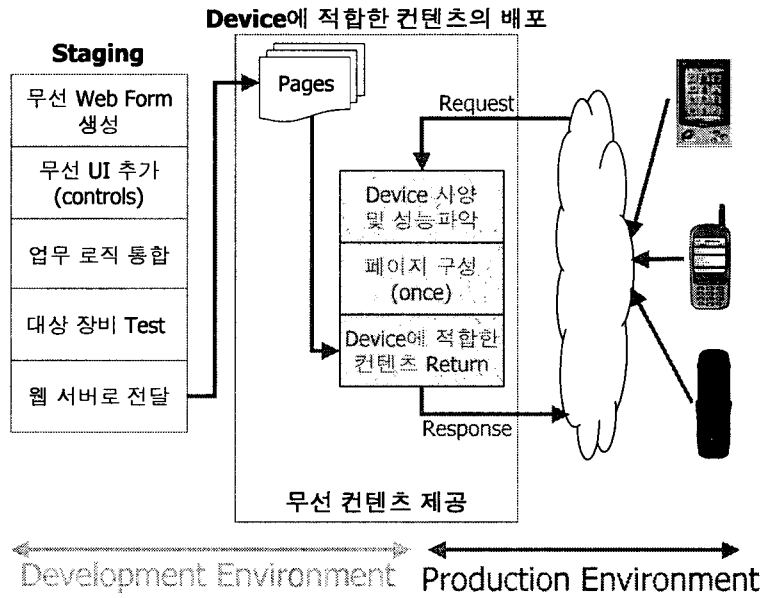

NETSTM

질의 응답

감사합니다!!!

이 현 규
 ㈜넷츠 부사장
 연락처: hklee@nets.co.kr

NETSTM