

Tutorial 2

민간기업에서의 지식경영과
Technology Intelligence 활동사례

박 찬 구 대표이사
(EON그룹)

기업의 지식 경영과
Technology Intelligence 활동 사례

기술경영경제학회

2002년 6월 27일

이언그룹
서울 중로구 종로1가 1번지
교보빌딩 18층 110-174



차 례

1. 지식 경영의 Issue
2. Technology Intelligence 체제의 구축
3. Technology Intelligence 활동 사례

지식 경영의 Dilemma

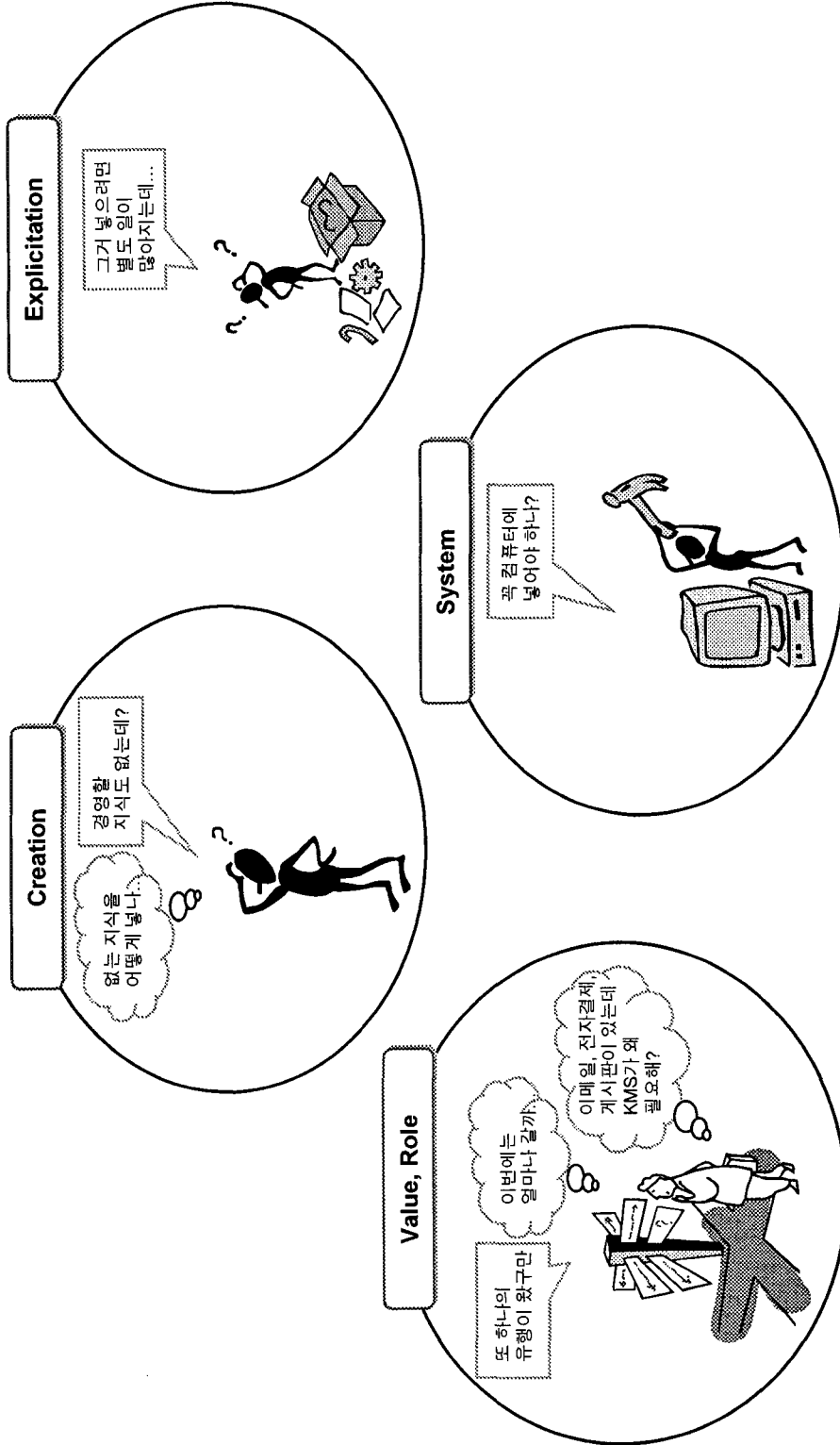

EON group

지식 경영 구축 Approach (예시)

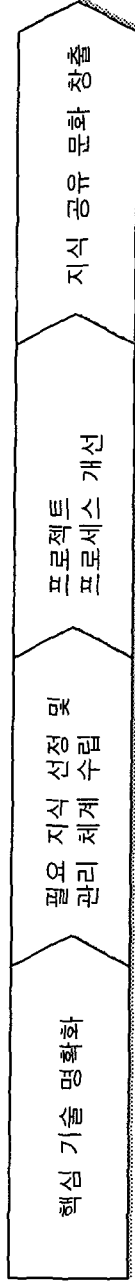

- 사업 전략 review
- 핵심활동별 필요 기술 도출
- 필요기술 Unbundling 및 핵심기술 파악
- 핵심기술 Positioning
- 프로세스별 필요 지식/정보 현황 파악
- 지식/정보 Grouping
- K - Map 작성
- KMS Prototype 설계
- 프로젝트 프로세스 As-Is 평가
- KM 개선요인 파악
- KM 프로세스 설계
- KM 운영조직 / Cop 설계
- 조직문화 As-Is 평가
- Communication Plan 수립 및 실행
- 조직문화 To-Be Model 설계

EON group

성공적인 지식경영 실천을 위한 필요 조건

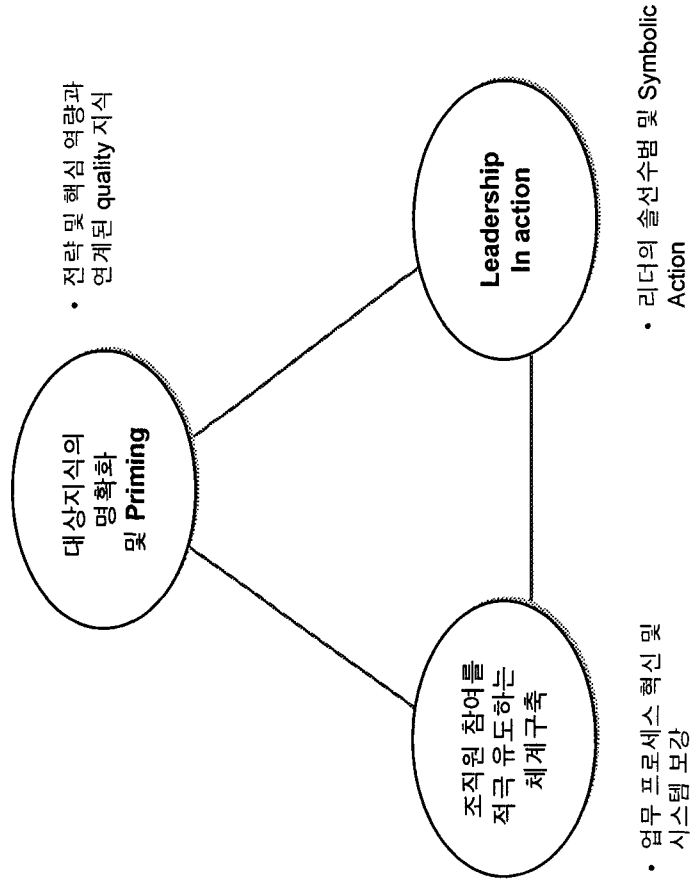

EON group

조직 내 지식 경영 실행의 단계

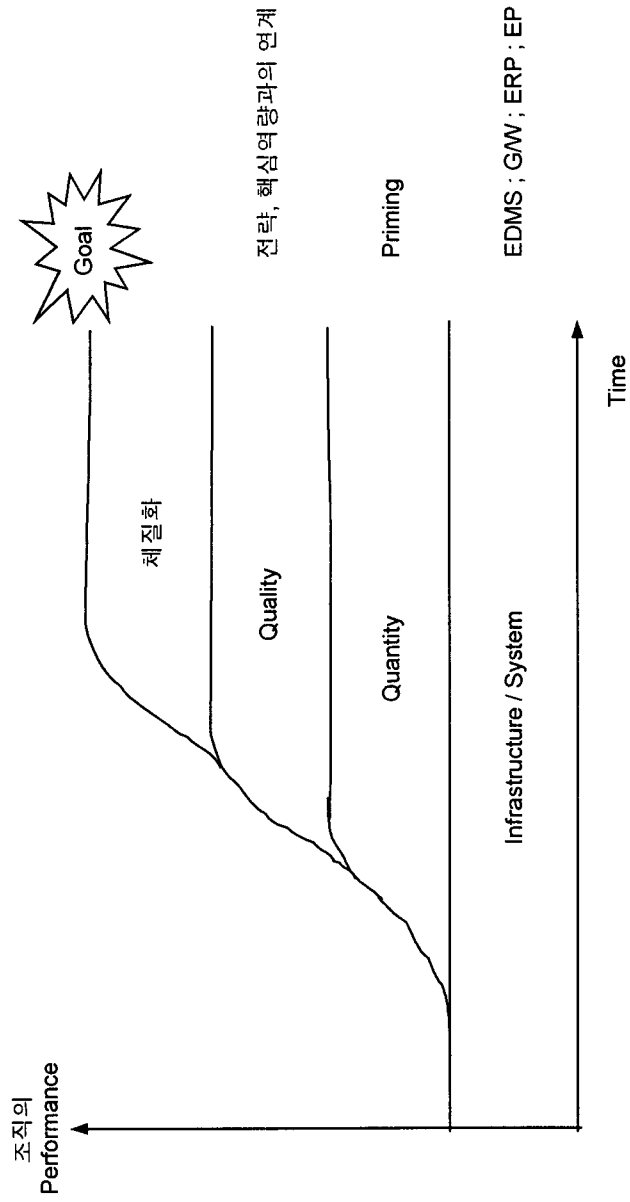

성공적인 지식 경영 실천을 위한 필요 조건

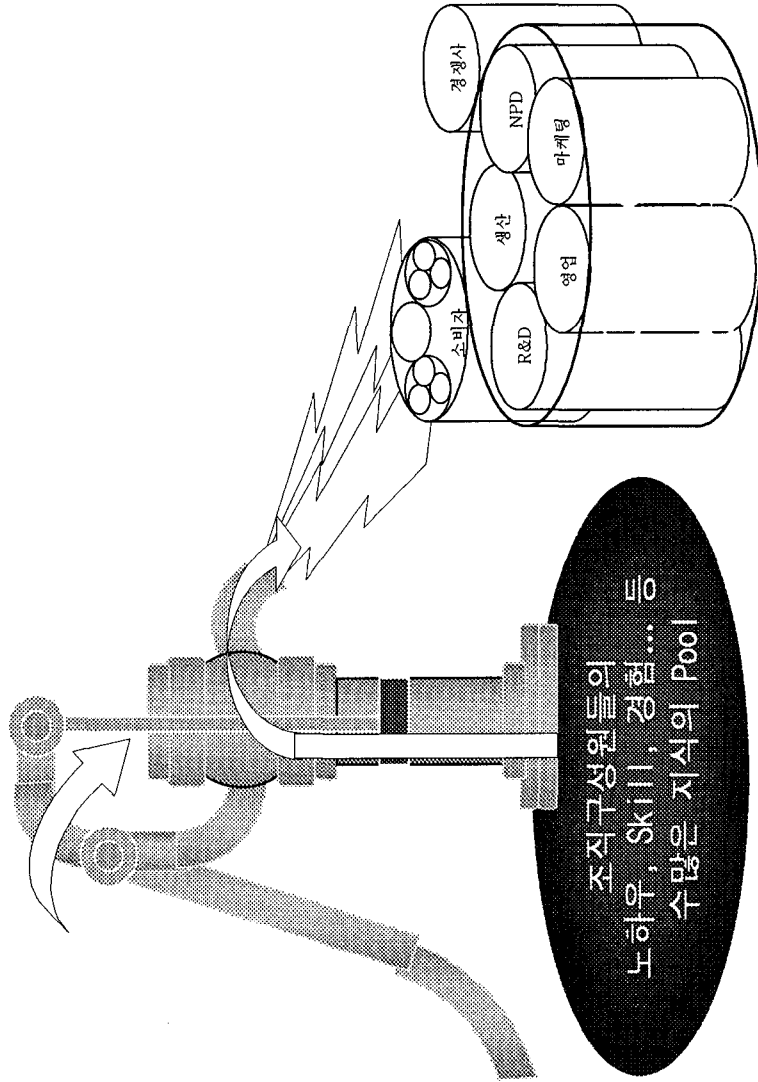

EON group

지식 확보 방향 수립 사례

내부에서 생성된 지식과 함께 외부 전문 기관의 자료를 확보하는 것을 목표로 함

지식 유형

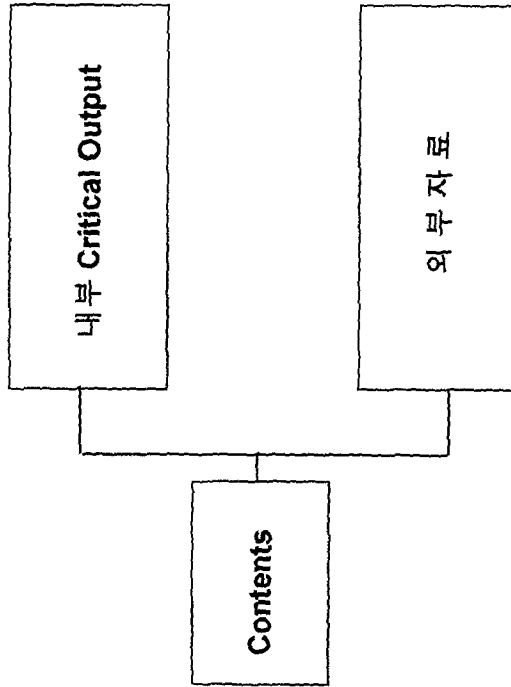

주요 Contents

- Memorandum
- 외부 전문가 정보
- IP 보고서
- 원료/중단 보고서
- 전략 자료 (TRM, PRM)
- 과제 제안서

- SRI, KRI, Nomura 등의 Technical Report

- E-Journal을 포함한 저널
- Database /CD-Net

- 사업부 및 유관 기관에서 입수되는 비정기적 자료

수집/축적 방안

- 현업 활동에 연계하여 가능한 추가 업무 부담 없이 수집 가능토록 설계함.

- 주기적 update 가 가능케 함.

- KMS와 Interface 개발

EON group

지식 확보 방향 수립 사례

사 례

필요한 정보/지식 및 핵심 산출물을 지식의 중요도와 활용빈도를 기준으로 평가하여 가장 가치가 높은 정보/지식을 선정하였음

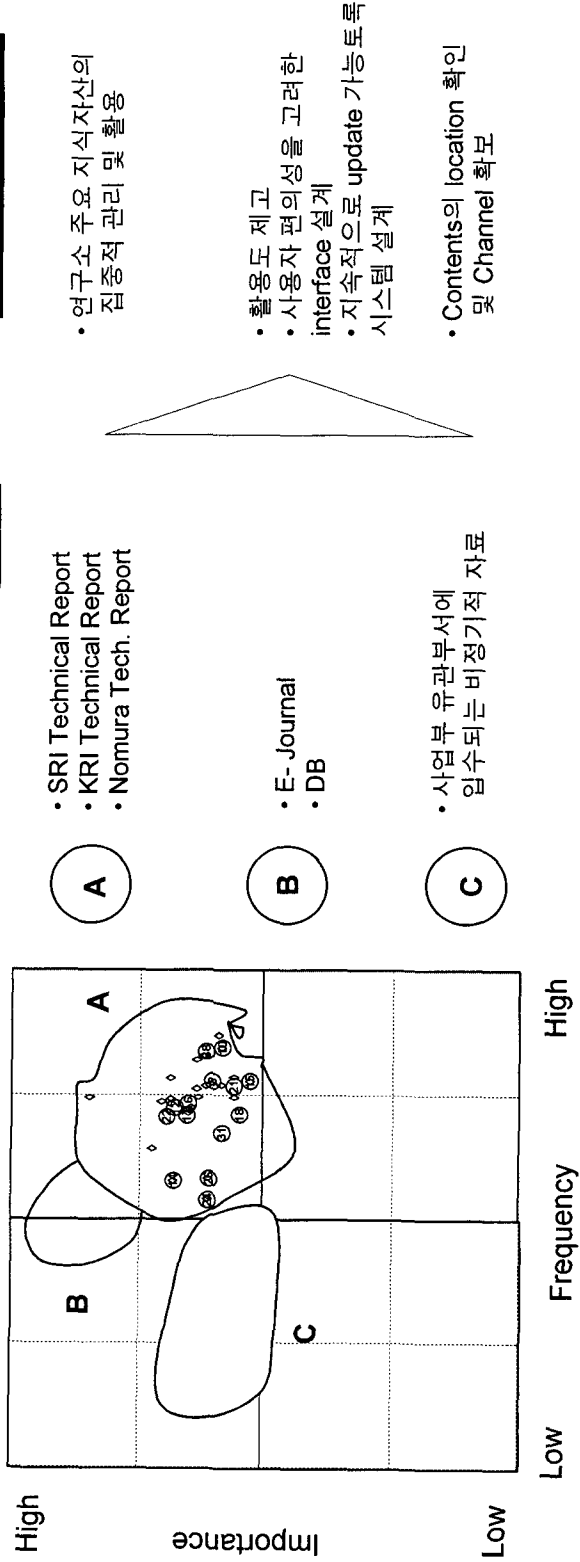

EON group

Technology Intelligence의 정의

기술 변화의 불확실성이 높아지면서 지금까지 competitive intelligence의 일부로 여겨 온 technology intelligence 활동이 중요해지고 있음

정 의

- 핵심 기술과 관련된 경쟁사 및 외부 조직의 활동에 대한 공개 정보를 수집, 분석, 적용하는 과정
- Competitive intelligence의 특별한 형태

Benefit

- 리스크의 감소
- 경쟁사의 기술에 의한 리스크
 - 기술 선택의 리스크
 - 기술 표준에 의한 리스크
 - 기술의 사양화에 의한 리스크
- 기회의 창출
- 특허 coverage의 기회
 - 제휴 기회
 - License-in/out 기회
 - 고객 needs로부터 기회

EON group

Technology Intelligence 활동의 필요성

기술 영역과 R&D 프로젝트에 대해 technology intelligence의 필요성을 평가하여 노력을 집중하도록 함

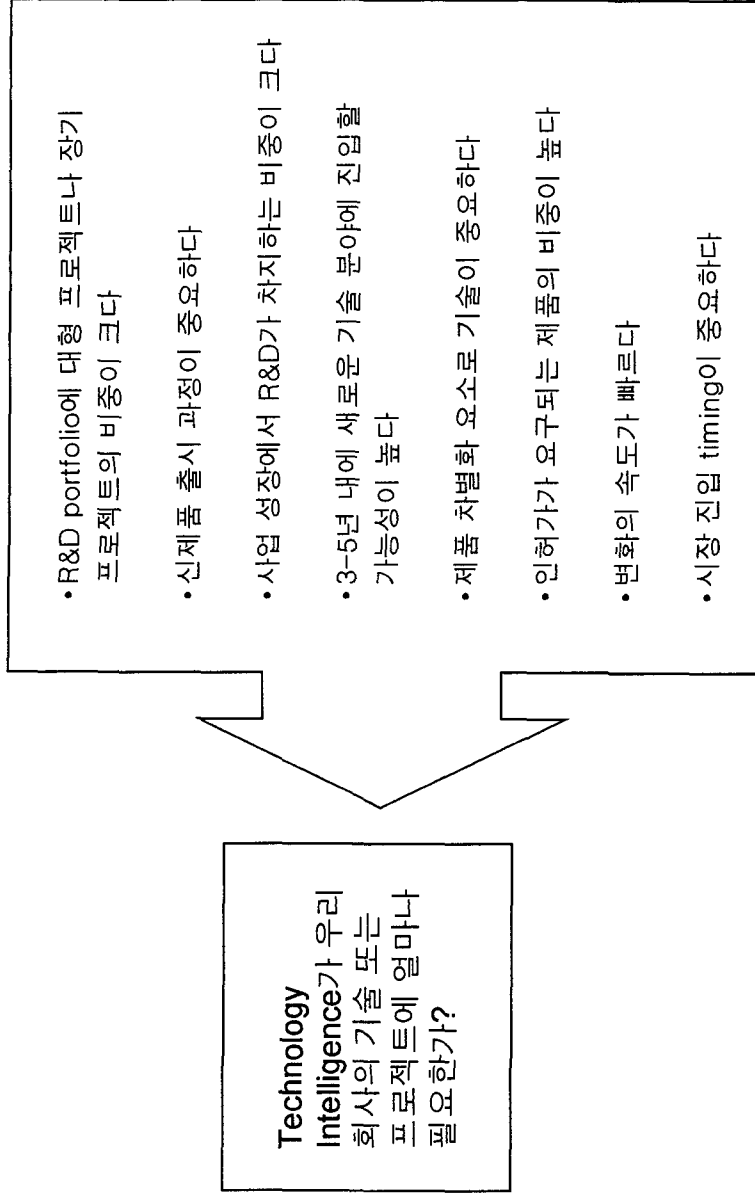

EON group

Technology Intelligence 활동의 원칙

효과적인 technology intelligence 활동을 위해 활동의 기본 절차 외에도 몇 가지 고려할 사항이 있음

- Start With Decisions
- Put Someone in Charge
- Look Ahead
- Keep Your Guard Up

EON group

Technology Intelligence 체제의 구축

Technology intelligence 체제는 4 단계에 걸쳐 구축할 수 있음

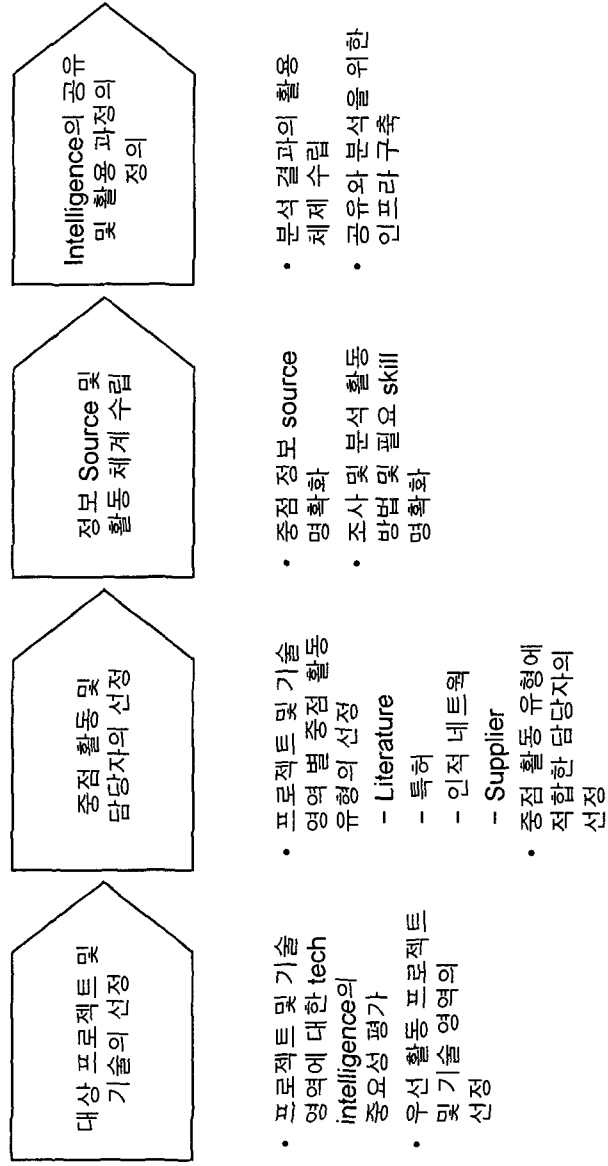

EON group